

前 金	部 分 払
有	0 回

平成 30 年 度

建整道新 第 5 号

野田石川垣内第 1 号線道路改良工事設計書

工事仕様は特記以外は三重県公共工事共通仕様書及び工事監督員の指示による。

津 市

建設部建設整備課

平成 30 年度	建整道新 第 5 号	工 事 設 計 書			
施工場所	津市野田地内			参事(兼)課長	
				検算者	
工事名	野田石川垣内第1号線道路改良工事			担当副主幹	
				設計者	
設計額	(うち消費税等相当額)				
工 期	平成31年 1月25日限り				
長	—	巾	—		

工 事 の 大 要

側溝工 1.2m
表層 160m²

位 置 図

平成30年度 建整道新第5号
野田石川垣内第1号線道路改良工事

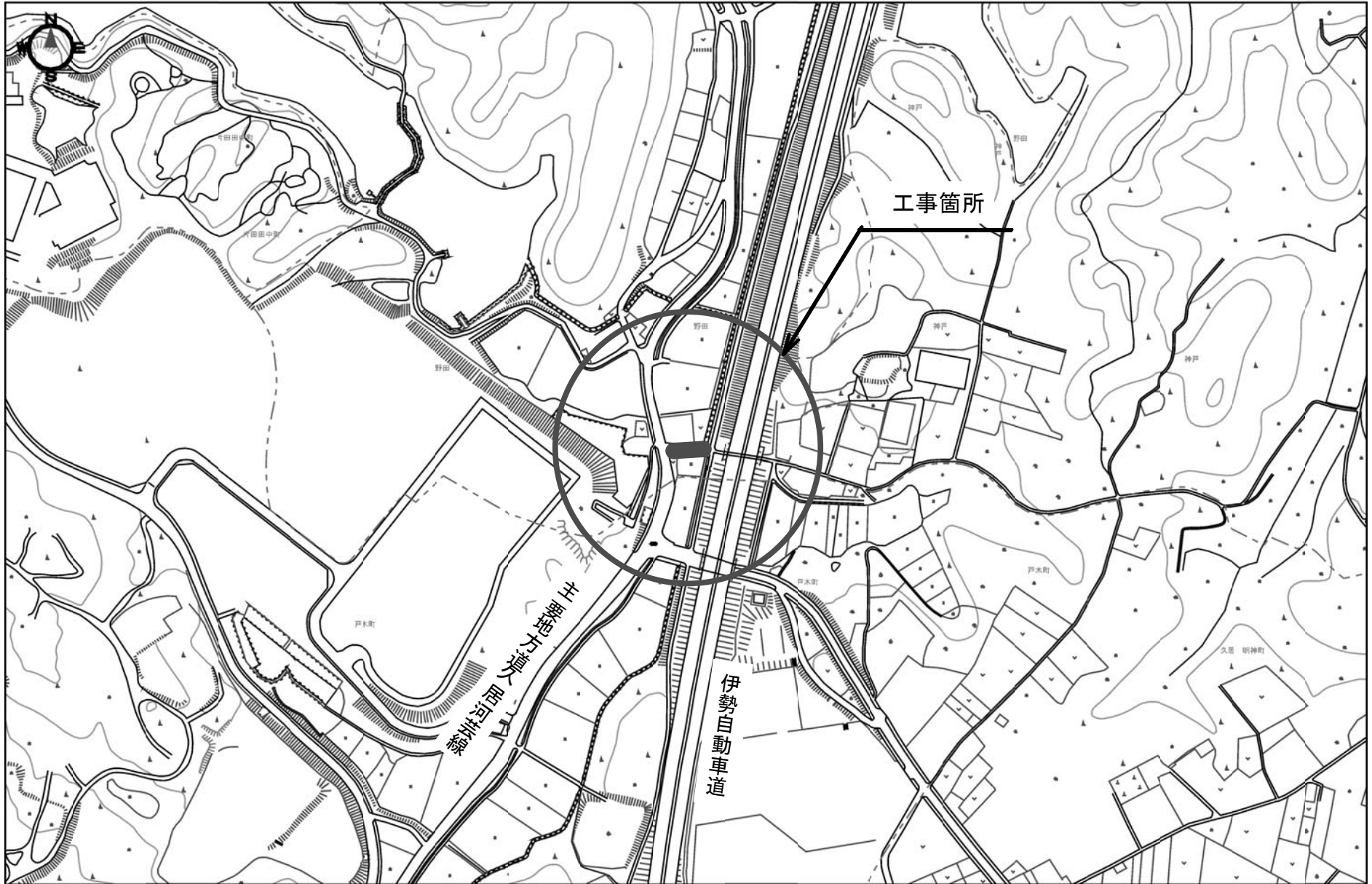

0 300m
1:5,000

設 計 内 訳 表

費目	工種	種別	細別	単位	数量	単 価	金 額	摘 要
本工事費								
道路改良				式				
					1.000			
道路土工				式				
					1.000			
	掘削工			式				第 0001 号 明細表
					1.000			
	残土処理工			式				第 0002 号 明細表
					1.000			
擁壁工				式				
					1.000			
	作業土工			式				第 0003 号 明細表
					1.000			
	場所打擁壁工			式				第 0004 号 明細表
					1.000			
排水構造物工				式				
					1.000			

設 計 内 訳 表

費目	工種	種別	細別	単位	数量	単価	金額	摘要
		作業土工		式				第 0005 号 明細表
					1.000			
		側溝工		式				第 0006 号 明細表
					1.000			
		集水枿・マンホール工		式				第 0007 号 明細表
					1.000			
		構造物撤去工		式				
					1.000			
		防護柵撤去工		式				第 0008 号 明細表
					1.000			
		道路付属物撤去工		式				第 0009 号 明細表
					1.000			
		構造物取壊し工		式				第 0010 号 明細表
					1.000			
		運搬処理工		式				第 0011 号 明細表
					1.000			
		雑工		式				
					1.000			

設 計 内 訳 表

費目	工種	種別	細別	単位	数 量	単 価	金 額	摘 要
	雑工			式				第 0012 号 明細表
					1.000			
舗装				式				
					1.000			
	舗装工			式				
					1.000			
	舗装準備工			式				第 0013 号 明細表
					1.000			
	アスファルト舗装工			式				第 0014 号 明細表
					1.000			
	区画線工			式				
					1.000			
	区画線工			式				第 0015 号 明細表
					1.000			
	道路附属施設工			式				
					1.000			
	道路附属物工			式				第 0016 号 明細表
					1.000			

設 計 内 訳 表

費目	工種	種別	細別	単 位	数 量	単 価	金 額	摘 要
仮設工				式				
					1.000			
交通管理工				式				第 0017 号 明細表
					1.000			
直接工事費計				式				
					1.000			
間接工事費								
共通仮設費								
技術管理費				式				第 9001 号 明細表
					1.000			
共通仮設費 (率計上額)				式				
					1.000			
共通仮設費計				式				
					1.000			
純工事費				式				
					1.000			

設 計 内 訳 表

費目	工種	種別	細別	単位	数量	単価	金額	摘要
現場管理費				式				
					1.000			
工事原価				式				
					1.000			
一般管理費等				式				
					1.000			
スクラップ評価額				式				第 9002 号 明細表
					1.000			
工事価格				式				
					1.000			
消費税及び地方消費税相当額				式				
					1.000			
本工事費計				式				
					1.000			

第 0001 号 明細表 掘削工					1 式 (上段 : 前 回 下段 : 今 回)	
名 称	規 格	単 位	数 量	単 価	金 額	摘 要
掘削(施工パッケージ)		m3				CB210100(0001)
土砂 上記以外(小規模)			30.000			
合 計						

第 0002 号 明細表 残土処理工					1 式 (上段 : 前 回 下段 : 今 回)	
名 称	規 格	単 位	数 量	単 価	金 額	摘 要
残土等処分(施工パッケージ)		m3				第0001号施工単価表
土砂(岩塊・玉石混り土含む)			30.000			
合 計						

第 0003 号 明細表 作業土工					1 式 (上段 : 前 回 下段 : 今 回)	
名 称	規 格	単 位	数 量	単 価	金 額	摘 要
床掘り(施工パッケージ)		m3				CB210030(0003)
土砂			1.000			
埋戻し(施工パッケージ)		m3				CB210410(0004)
土砂			0.900			
合 計						

第 0004 号 明細表 場所打擁壁工					1 式 (上段 : 前 回 下段 : 今 回)	
名 称	規 格	単 位	数 量	単 価	金 額	摘 要
小型擁壁(1)		式				第0001号単価表
L=1.0m H=0.7m 18-8-40(BB)			1.000			
小型擁壁(2)		式				第0002号単価表
L=1.0m H=1.0m 18-8-40(BB)			1.000			
合 計						

第 0005 号 明細表 作業土工					1 式 (上段 : 前 回 下段 : 今 回)	
名 称	規 格	単 位	数 量	単 価	金 額	摘 要
床掘り(施工パッケージ)		m3				CB210030(0003)
土砂			30.000			
埋戻し(施工パッケージ)		m3				CB210410(0004)
土砂			20.000			
合 計						

第 0006 号 明細表 側溝工					1 式 (上段 : 前 回 下段 : 今 回)	
名 称	規 格	単 位	数 量	単 価	金 額	摘 要
プレキャストU型側溝(1)		m				第0003号単価表
400×900土留式側溝 CDL側溝400×900同等品以上			6.000			
プレキャストU型側溝(2)		m				第0005号単価表
400×1000土留式側溝 CDL側溝400×1000同等品以上			4.000			
プレキャストU型側溝(3)		m				第0006号単価表
400×1100土留式側溝 CDL側溝400×1100同等品以上			2.000			
側溝蓋(1)		枚				第0014号施工単価表 リサイクル認定製品
JIS型3種300用Co蓋 騒音防止機能付			23.000			

第 0006 号 明細表 側溝工					1 式 (上段 : 前 回 下段 : 今 回)	
名 称	規 格	単 位	数 量	単 価	金 額	摘 要
側溝蓋(2)	JIS型300用Gr蓋 T-25 普通目 ハンスリップ・騒音防止機能付	枚				第0017号施工単価表
			1.000			
合 計						

第 0007 号 明細表 集水柵・マンホール工					1 式 (上段 : 前 回 下段 : 今 回)	
名 称	規 格	単 位	数 量	単 価	金 額	摘 要
プレキャスト集水柵(1)	T-25 400×400×1100 CD側溝用柵(現場打用穴削孔)同等品以上	箇所				第0007号単価表
			1.000			
プレキャスト集水柵(2)	T-25 400×400×1400 CD側溝用柵(現場打用穴削孔)同等品以上	箇所				第0008号単価表
			1.000			
合 計						

第 0008 号 明細表 防護柵撤去工					1 式 (上段 : 前 回 下段 : 今 回)	
名 称	規 格	単 位	数 量	単 価	金 額	摘 要
防護柵撤去(ガードレール)	Gr-C-4E (土中建込用)	m				第0026号施工単価表
			4.000			
合 計						

第 0009 号 明細表 道路付属物撤去工					1 式 (上段 : 前 回 下段 : 今 回)	
名 称	規 格	単 位	数 量	単 価	金 額	摘 要
道路反射鏡撤去	撤去	基				第0027号施工単価表
			1.000			
合 計						

第 0010 号 明細表 構造物取壊し工					1 式 (上段 : 前 回 下段 : 今 回)	
名 称 規 格	単 位	数 量	単 価	金 額	摘 要	
コンクリート構造物取壊し	m3				第0028号施工単価表	
鉄筋構造物 機械施工 無・昼間 低騒音・低振動 対策しない		2.000				
舗装版切断(施工パッケージ)	m				CB430510(0016)	
アスファルト舗装版 15cm以下		14.000				
舗装版破碎(施工パッケージ)	m2				CB430310(0017)	
アスファルト舗装版 騒音振動対策不要 積込有り		109.000				
コンクリート取壊し運搬処理	m3				第0009号単価表	
鉄筋構造物		2.000				
合 計						

第 0011 号 明細表 運搬処理工					1 式 (上段 : 前 回 下段 : 今 回)	
名 称 規 格	単 位	数 量	単 価	金 額	摘 要	
殻運搬(施工パッケージ)	m3				第0031号施工単価表	
舗装版破碎		6.000				
殻処分	m3				第0032号施工単価表	
A s 塊		6.000				

第 0011 号 明細表 運搬処理工					1 式 (上段 : 前 回 下段 : 今 回)	
名 称	規 格	単 位	数 量	単 価	金 額	摘 要
現場発生品運搬(施工パッケージ)		回				CB010410(0020)
H3						
合 計						

第 0012 号 明細表 雑工					1 式 (上段 : 前 回 下段 : 今 回)	
名 称	規 格	単 位	数 量	単 価	金 額	摘 要
乗入調整		式				第0010号単価表
流用土 W=2.5m H=0.75m L=2.5m			1.000			
電柱共架信号機移設		式				第0011号単価表
			1.000			
合 計						

第 0013 号 明細表 舗装準備工					1 式 (上段 : 前回 下段 : 今回)	
名称	規格	単位	数量	単価	金額	摘要
不陸整正(施工パッケージ) 補足材なし 車道・路肩部		m2				CB410010(0023)
			137.000			
合 計						

第 0014 号 明細表 アスファルト舗装工					1 式 (上段 : 前回 下段 : 今回)	
名称	規格	単位	数量	単価	金額	摘要
路盤(施工パッケージ) RC-40 t=20cm 車道・路肩部		m2				CB410030(0024)
			160.000			
表層 (車道・路肩部) (施工パッケージ) 1層当り平均仕上り厚 50 mm 再生密粒度アス ファルト混合物 (13)		m2				第0033号施工単価表
			160.000			
合 計						

第 0015 号 明細表 区画線工					1 式 (上段 : 前 回 下段 : 今 回)	
名 称	規 格	単 位	数 量	単 価	金 額	摘 要
溶融式区画線(1)	実線 幅 15cm 1.5mm (標準) 白	m				第0034号施工単価表
			30.000			
溶融式区画線(2)	ゼブラ 幅 45cm 1.5mm (標準) 白	m				第0035号施工単価表
			6.000			
溶融式区画線(3)	実線 幅 15cm 1.5mm (標準) 黄	m				第0036号施工単価表
			4.000			
合 計						

第 0016 号 明細表 道路付属物工					1 式 (上段 : 前 回 下段 : 今 回)	
名 称	規 格	単 位	数 量	単 価	金 額	摘 要
道路反射鏡	φ 800 1面 既設品再利用	基				第0014号単価表
			1.000			
合 計						

第 0017 号 明細表 交通管理工						1 式
						(上段 : 前 回 下段 : 今 回)
名 称	規 格	单 位	数 量	单 価	金 額	摘 要
交通誘導警備員費		式				第0038号施工単価表
			1.000			
合 計						

第 9001 号 明細表 技術管理費						1 式
						(上段 : 前 回 下段 : 今 回)
名 称	規 格	单 位	数 量	单 価	金 額	摘 要
土質等試験費		式				第0015号単価表
			1.000			
合 計						

第 9002 号 明細表 スクラップ評価額

1 式
(上段 : 前 回 下段 : 今 回)

名 称	規 格	単 位	数 量	単 価	金 額	摘 要
スクラップ控除		t				
H3			0.100			
合 計						

残土等処分(施工パッケージ) 土砂(岩塊・玉石混り土含む)		第 0001 号 施工単価表 1.000 m3 当り				
名 称	単 位	数 量	単 価	金 額	摘 要	
土砂等運搬(施工パッケージ) 土砂(岩塊・玉石混り土含む)	m3	1.000			CB210110(0002)	
合計	m3	1.000				
単位当り	m3	1.000	当り			

コンクリート(施工パッケージ) 無筋・鉄筋構造物 18-8-40 高炉 W/C=60%以下 小型車割増無し		第 0002 号 施工単価表 10.000 m3 当り				
名 称	単 位	数 量	単 価	金 額	摘 要	
コンクリート(施工パッケージ) 無筋・鉄筋構造物 18-8-40(高炉) W/C=60%以下 小型車割増無し	m3	10.000			CB240010(0005)	
合計	m3	10.000				
単位当り	m3	1.000	当り			

型枠(施工パッケージ) 一般型枠		第 0003 号 施工単価表 100.000 m2 当り			
名 称	単 位	数 量	単 価	金 額	摘 要
型枠(施工パッケージ) 一般型枠	m2	100.000			CB240210(0006)
合計	m2	100.000			
単位当り	m2	1.000	当り		

コンクリート(施工パッケージ) 無筋・鉄筋構造物 18-8-40 高炉 W/C=60%以下 小型車割増無し		第 0004 号 施工単価表 10.000 m3 当り			
名 称	単 位	数 量	単 価	金 額	摘 要
コンクリート(施工パッケージ) 無筋・鉄筋構造物 18-8-40(高炉) W/C=60%以下 小型車割増無し	m3	10.000			CB240010(0007)
合計	m3	10.000			
単位当り	m3	1.000	当り		

型枠(施工パッケージ) 一般型枠		第 0005 号 施工単価表 100.000 m2 当り			
名 称	単 位	数 量	単 価	金 額	摘 要
型枠(施工パッケージ) 一般型枠	m2	100.000			CB240210(0008)
合計	m2	100.000			
単位当り	m2	1.000	当り		

コンクリート(施工パッケージ) 無筋・鉄筋構造物 18-8-40 高炉 W/C=60%以下 小型車割増無し		第 0006 号 施工単価表 10.000 m3 当り			
名 称	単 位	数 量	単 価	金 額	摘 要
コンクリート(施工パッケージ) 無筋・鉄筋構造物 18-8-40(高炉) W/C=60%以下 小型車割増無し	m3	10.000			CB240010(0009)
合計	m3	10.000			
単位当り	m3	1.000	当り		

コンクリート(施工パッケージ) 無筋・鉄筋構造物 18-8-40 高炉 W/C=60%以下 小型車割増無し		第 0007 号 施工単価表 10.000 m3 当り			
名 称	単 位	数 量	単 価	金 額	摘 要
コンクリート(施工パッケージ) 無筋・鉄筋構造物 18-8-40(高炉) W/C=60%以下 小型車割増無し	m3	10.000			CB240010(0010)
合計	m3	10.000			
単位当り	m3	1.000	当り		

プレキャストU型側溝(1) 400×900土留式側溝		第 0008 号 施工単価表 10.000 m 当り			
名 称	単 位	数 量	単 価	金 額	摘 要
排水構造物工[U型側溝] 時間的制約 無、L=2000mm 1000kg/個以下、機・労 昼間	m	10.000			
U型側溝	本	5.000			
合計	m	10.000			

プレキャストU型側溝(1) 400×900土留式側溝					第 0008 号 施工単価表 10.000 m 当り	
名 称	単 位	数 量	単 価	金 額	摘 要	
単位当り	m	1.000	当り			

インバートコンクリート(施工パッケージ) 小型構造物 18-8-25(20) 高炉 W/C=60%以下 小型車割増無し					第 0009 号 施工単価表 10.000 m3 当り	
名 称	単 位	数 量	単 価	金 額	摘 要	
コンクリート(施工パッケージ) 小型構造物 18-8-25(高炉) W/C=60%以下 小型車 割増無し	m3	10.000			CB240010(0011)	
合計	m3	10.000				
単位当り	m3	1.000	当り			

均しコンクリート(施工パッケージ) 無筋・鉄筋構造物 18-8-40 高炉 W/C=60%以下 小型車割増無し					第 0010 号 施工単価表 10.000 m3 当り	
名 称	単 位	数 量	単 価	金 額	摘 要	
コンクリート(施工パッケージ) 無筋・鉄筋構造物 18-8-40(高炉) W/C=60%以下 小型車割増無し	m3	10.000			CB240010(0010)	

均しコンクリート(施工パッケージ)
無筋・鉄筋構造物 18-8-40 高炉 W/C=60%以下 小型車割増無し

第 0010 号 施工単価表
10.000 m3 当り

名 称	単 位	数 量	単 価	金 額	摘 要
合計	m3	10.000			
単位当り	m3	1.000	当り		

同上型枠(施工パッケージ)
一般型枠

第 0011 号 施工単価表
100.000 m2 当り

名 称	単 位	数 量	単 価	金 額	摘 要
型枠(施工パッケージ) 一般型枠	m2	100.000			CB240210(0008)
合計	m2	100.000			
単位当り	m2	1.000	当り		

プレキャストU型側溝(2) 400×1000土留式側溝		第 0012 号 施工単価表 10.000 m 当り			
名 称	単 位	数 量	単 価	金 額	摘 要
排水構造物工[U型側溝] 時間的制約 無、L=2000mm 1000を超え2000kg/個 以下、機・労 昼間	m	10.000			
U型側溝	本	5.000			
合計	m	10.000			
単位当り	m	1.000	当り		

プレキャストU型側溝(3) 400×1100土留式側溝		第 0013 号 施工単価表 10.000 m 当り			
名 称	単 位	数 量	単 価	金 額	摘 要
排水構造物工[U型側溝] 時間的制約 無、L=2000mm 1000を超え2000kg/個 以下、機・労 昼間	m	10.000			
U型側溝	本	5.000			

プレキャストU型側溝(3) 400×1100土留式側溝		第 0013 号 施工単価表 10.000 m 当り			
名 称	単 位	数 量	単 価	金 額	摘 要
合計	m	10.000			
単位当り	m	1.000	当り		

側溝蓋(1) JIS型3種300用Co蓋 騒音防止機能付		第 0014 号 施工単価表 10.000 枚 当り			
名 称	単 位	数 量	単 価	金 額	摘 要
排水構造物工[蓋版] 時間的制約 無、コンクリート製・鋼製 40を超え170kg/枚、機・労 昼間	枚	10.000			
コンクリート蓋	枚	10.000			第0015号施工単価表
合計	枚	10.000			
単位当り	枚	1.000	当り		

コンクリート蓋					第 0015 号 施工単価表 1.000 枚 当り	
名 称	単 位	数 量	単 価	金 額	摘 要	
一式施工	式	1.000			第0016号施工単価表	
合計	枚	1.000				
単位当り	枚	1.000	当り			

一式施工					第 0016 号 施工単価表 1.000 式 当り	
名 称	単 位	数 量	単 価	金 額	摘 要	
二次製品扱い	式	1.000				
合計	式	1.000				
単位当り	式	1.000	当り			

側溝蓋(2) JIS型300用Gr蓋 T-25 普通目 ノスリップ・騒音防止機能付		第 0017 号 施工単価表 10.000 枚 当り			
名 称	単 位	数 量	単 価	金 額	摘 要
排水構造物工[蓋版] 時間的制約 無、コンクリート製・鋼製 40kg/枚、労 昼間	枚	10.000			
グレーチング蓋	枚	10.000			第0018号施工単価表
合計	枚	10.000			
単位当り	枚	1.000	当り		

グレーチング蓋		第 0018 号 施工単価表 1.000 枚 当り			
名 称	単 位	数 量	単 価	金 額	摘 要
一式施工	式	1.000			第0019号施工単価表
合計	枚	1.000			

グレーチング蓋						第 0018 号 施工単価表
						1.000 枚 当り
名 称	単位	数 量	単 価	金 額	摘 要	
単位当り	枚	1.000	当り			

一式施工						第 0019 号 施工単価表
						1.000 式 当り
名 称	単位	数 量	単 価	金 額	摘 要	
二次製品扱い	式	1.000				
合計	式	1.000				
単位当り	式	1.000	当り			

プレキャスト集水枡(施工パッケージ) 据付 基礎砕石無し						第 0020 号 施工単価表
						1.000 基 当り
名 称	単位	数 量	単 価	金 額	摘 要	
プレキャスト集水枡(施工パッケージ) 据付 基礎砕石無し	基	1.000			CB222800(0012)	

プレキャスト集水桝(施工パッケージ) 据付 基礎碎石無し		第 0020 号 施工単価表 1.000 基 当り			
名 称	単 位	数 量	単 価	金 額	摘 要
集水桝	基	1.000			
合計	基	1.000			
単位当り	基	1.000	当り		

インバートコンクリート(施工パッケージ) 小型構造物 24-12-25(20) 高炉 W/C=55%以下 小型車割増無し		第 0021 号 施工単価表 10.000 m3 当り			
名 称	単 位	数 量	単 価	金 額	摘 要
コンクリート(施工パッケージ) 小型構造物 24-12-25(20)(高炉) W/C=55%以下 小型車割増無し	m3	10.000			CB240010(0013)
合計	m3	10.000			
単位当り	m3	1.000	当り		

底版コンクリート(施工パッケージ) 無筋・鉄筋構造物 24-12-25(20) 高炉 W/C=55%以下 小型車割増無し					第 0022 号 施工単価表 10.000 m3 当り	
名 称	単 位	数 量	単 価	金 額	摘 要	
コンクリート(施工パッケージ) 無筋・鉄筋構造物 24-12-25(20) (高炉) W/C=55%以下 小型車割増無し	m3	10.000			CB240010(0014)	
合計	m3	10.000				
単位当り	m3	1.000	当り			

同上型枠(施工パッケージ) 一般型枠					第 0023 号 施工単価表 100.000 m2 当り	
名 称	単 位	数 量	単 価	金 額	摘 要	
型枠(施工パッケージ) 一般型枠	m2	100.000			CB240210(0006)	
合計	m2	100.000				
単位当り	m2	1.000	当り			

鉄筋		一般構造物			第 0024 号 施工単価表 1,000.000 kg 当り	
名 称	単 位	数 量	単 価	金 額	摘 要	
異形棒鋼 SD345 D13mm	t	1.030				
鉄筋加工・組立 (市場単価) 一般構造物	t	1.000				
合計	kg	1,000.000				
単位当り	kg	1.000	当り			

プレキャスト集水桝(施工パッケージ) 据付 基礎砕石無し					第 0025 号 施工単価表 1.000 基 当り	
名 称	単 位	数 量	単 価	金 額	摘 要	
プレキャスト集水桝(施工パッケージ) 据付 基礎砕石無し	基	1.000			CB222800(0012)	
集水桝	基	1.000				

プレキャスト集水桝(施工パッケージ) 据付 基礎砕石無し		第 0025 号 施工単価表 1.000 基 当り			
名 称	単位	数 量	単 価	金 額	摘 要
合計	基	1.000			
単位当り	基	1.000	当り		

防護柵撤去(ガードレール) Gr-C-4E (土中建込用)		第 0026 号 施工単価表 1.000 m 当り			
名 称	単位	数 量	単 価	金 額	摘 要
ガードレール撤去工 (市場単価) 土中建込 Gr-A・B・C-4E	m	1.000			
合計	m	1.000			
単位当り	m	1.000	当り		

道路反射鏡撤去 撤去		第 0027 号 施工単価表 1.000 基 当り				
名 称	単 位	数 量	単 価	金 額	摘 要	
プレキャスト集水柵(施工パッケージ)					CB222800(0015)	
撤去	基	1.000				
合計	基	1.000				
単位当り	基	1.000	当り			

コンクリート構造物取壊し 鉄筋構造物 機械施工 無・昼間 低騒音・低振動対策しない		第 0028 号 施工単価表 1.000 m3 当り				
名 称	単 位	数 量	単 価	金 額	摘 要	
構造物とりこわし工						
鉄筋構造物、時間的制約 無、機械施工、機 労 昼間	m3	1.000				
合計	m3	1.000				
単位当り	m3	1.000	当り			

殻運搬(施工パッケージ) コンクリート(無筋・鉄筋)構造物とりこわし					第 0029 号 施工単価表 1.000 m3 当り	
名 称	単 位	数 量	単 価	金 額	摘 要	
殻運搬(施工パッケージ) コンクリート(無筋・鉄筋)構造物とりこわし	m3	1.000			CB227010(0018)	
合計	m3	1.000				
単位当り	m3	1.000	当り			

建設廃棄物受入れ料金 鉄筋コン塊					第 0030 号 施工単価表 1.000 m3 当り	
名 称	単 位	数 量	単 価	金 額	摘 要	
建設廃棄物受入れ料金 (鉄筋コン塊)	m3	1.000				
合計	m3	1.000				
単位当り	m3	1.000	当り			

殻運搬(施工パッケージ) 舗装版破碎					第 0031 号 施工単価表 1.000 m3 当り	
名 称	単 位	数 量	単 価	金 額	摘 要	
殻運搬(施工パッケージ) 舗装版破碎	m3	1.000			CB227010(0019)	
合計	m3	1.000				
単位当り	m3	1.000	当り			

殻処分 As塊					第 0032 号 施工単価表 1.000 m3 当り	
名 称	単 位	数 量	単 価	金 額	摘 要	
建設廃棄物受入れ料金 (As塊)	m3	1.000				
合計	m3	1.000				
単位当り	m3	1.000	当り			

表層（車道・路肩部）（施工パッケージ） 1層当り平均仕上り厚 50 mm 再生密粒度アスファルト混合物（13）					第 0033 号 施工単価表 1.000 m2 当り	
名 称	単 位	数 量	単 価	金 額	摘 要	
表層（車道・路肩部）（施工パッケージ） 1層当り平均仕上り厚 50 mm 再生密粒度アス ン(13) プライムコート PK-3	m2	1.000			CB410260(0025)	
合計	m2	1.000				
単位当り	m2	1.000	当り			

溶融式区画線(1) 実線 幅 15cm 1.5mm (標準) 白					第 0034 号 施工単価表 1,000.000 m 当り	
名 称	単 位	数 量	単 価	金 額	摘 要	
区画線設置工[溶融式(手動)][供用区間] 実線 15cm、時間的制約 無、機・労 昼間	m	1,000.000				
路面標示用塗料 3種1号 JIS K 5665 溶融 ガラスビーズ含有量15～18% 白 比重2.0	k g	570.000				
接着用プライマー 区画線用 色- 比重0.9	k g	25.000				

溶融式区画線(1) 実線 幅 15cm 1.5mm (標準) 白		第 0034 号 施工単価表 1,000.000 m 当り			
名 称	単 位	数 量	単 価	金 額	摘 要
ガラスビーズ					
ガラスビーズ JIS R 3301 1号(0.106~0.850mm)色- 比重-	kg	25.000			
軽油 一般用	L	44.000			
諸雑費	式	1.000			
合計	m	1,000.000			
単位当り	m	1.000	当り		

溶融式区画線(2) ゼブラ 幅 45cm 1.5mm (標準) 白		第 0035 号 施工単価表 1,000.000 m 当り			
名 称	単 位	数 量	単 価	金 額	摘 要
区画線設置工[溶融式(手動)][供用区間] ゼブラ 45cm、時間的制約 無、機・労 昼間	m	1,000.000			

溶融式区画線(2)
ゼブラ幅 45cm 1.5mm (標準) 白

第 0035 号 施工単価表
1,000.000 m 当り

名 称	単 位	数 量	単 価	金 額	摘 要
路面標示用塗料 3種1号					
JIS K 5665 溶融 ガラスビーズ含有量15~18% 白 比重2.0	k g	1,700.000			
接着用プライマー					
区画線用 色- 比重0.9	k g	75.000			
ガラスビーズ					
ガラスビーズ JIS R 3301 1号(0.106~0.850mm)色- 比重-	k g	75.000			
軽油					
一般用	L	98.000			
諸雑費					
	式	1.000			
合計	m	1,000.000			
単位当り	m	1.000	当り		

溶融式区画線(3)
実線幅 15cm 1.5mm (標準) 黄

第 0036 号 施工単価表
1,000.000 m 当り

名 称	単 位	数 量	単 価	金 額	摘 要
区画線設置工[溶融式(手動)][供用区間] 実線 15cm、時間的制約 無、機・労 昼間	m	1,000.000			
路面標示用塗料 3種1号 JIS K 5665 溶融 ガラスビーズ含有量15~18% 黄 比重2.0	kg	570.000			
接着用プライマー 区画線用 色- 比重0.9	kg	25.000			
ガラスビーズ ガラスビーズ JIS R 3301 1号(0.106~0.850mm)色- 比重-	kg	25.000			
軽油 一般用	L	44.000			
諸雑費	式	1.000			
合計	m	1,000.000			

名称		単位	数量	単価	金額	摘要
溶融式区画線(3) 実線幅 15cm 1.5mm (標準) 黄						第 0036 号 施工単価表 1,000.000 m 当り
単位当り		m	1.000	当り		

名称		単位	数量	単価	金額	摘要
基礎ブロック設置 □500×900						第 0037 号 施工単価表 1.000 基 当り
プレキャスト集水柵(施工パッケージ) 据付 基礎砕石無し		基	1.000			CB222800(0026)
合計		基	1.000			
単位当り		基	1.000	当り		

名称		単位	数量	単価	金額	摘要
交通誘導警備員費						第 0038 号 施工単価表 1.000 式 当り
交通誘導警備員B		人				

交通誘導警備員費

第 0038 号 施工単価表
1.000 式 当り

名 称	単 位	数 量	単 価	金 額	摘 要
合計	式	1.000			
単位当り	式	1.000	当り		

SJ001 小型擁壁(1) L=1.0m H=0.7m 18-8-40(BB)		第 0001 号単価表 1 式 当り			
名 称	単 位	数 量	単 価	金 額	摘 要
コンクリート(施工パッケージ) 無筋・鉄筋構造物 18-8-40 高炉 W/C=60%以下 小型車割増無し	m3	0.300			第0002号施工単価表
型枠(施工パッケージ) 一般型枠	m2	1.500			第0003号施工単価表
コンクリート(施工パッケージ) 無筋・鉄筋構造物 18-8-40 高炉 W/C=60%以下 小型車割増無し	m3	0.070			第0004号施工単価表
型枠(施工パッケージ) 一般型枠	m2	0.200			第0005号施工単価表
合 計	式	1.000			
単位当り	式	1.000	当り		

SJ0002 小型擁壁(2) L=1.0m H=1.0m 18-8-40(BB)		第 0002 号単価表 1 式 当り			
名 称	単 位	数 量	単 価	金 額	摘 要
コンクリート(施工パッケージ) 無筋・鉄筋構造物 18-8-40 高炉 W/C=60%以下 小型車割増無し	m3	0.600			第0006号施工単価表
型枠(施工パッケージ) 一般型枠	m2	2.100			第0003号施工単価表
コンクリート(施工パッケージ) 無筋・鉄筋構造物 18-8-40 高炉 W/C=60%以下 小型車割増無し	m3	0.090			第0007号施工単価表
型枠(施工パッケージ) 一般型枠	m2	0.200			第0005号施工単価表
合 計	式	1.000			
単位当り	式	1.000	当り		

SJ0030 プレキャストU型側溝(1) 400×900土留式側溝 CDL側溝400×900同等品以上		第 0003 号単価表		10 m 当り	
名 称	単 位	数 量	単 価	金 額	摘 要
プレキャストU型側溝(1) 400×900土留式側溝	m	10.000			第0008号施工単価表
底版据付 L=2000	m	10.000			第0004号単価表
インバートコンクリート(施工パッケージ) 小型構造物 18-8-25(20) 高炉 W/C=60%以下 小型車割増無し	m3	0.370			第0009号施工単価表
均しコンクリート(施工パッケージ) 無筋・鉄筋構造物 18-8-40 高炉 W/C=60%以下 小型車割増無し	m3	1.320			第0010号施工単価表
同上型枠(施工パッケージ) 一般型枠	m2	2.000			第0011号施工単価表
合 計	m	10.000			
単位当り	m	1.000	当り		

SJ0150 底版据付 L=2000		第 0004 号単価表 10 m 当り			
名 称	単 位	数 量	単 価	金 額	摘 要
土木一般世話役	人				
特殊作業員	人				
普通作業員	人				
クレーン（トラック）運転費	時間				第0001号運転単価表
諸雑費	式	1.000			
合 計	m	10.000			
単位当り	m	1.000	当り		

SJ0040 プレキャストU型側溝(2) 400×1000土留式側溝 CDL側溝400×1000同等品以上		第 0005 号単価表 10 m 当り			
名 称	単 位	数 量	単 価	金 額	摘 要
プレキャストU型側溝(2) 400×1000土留式側溝	m	10.000			第0012号施工単価表
底版据付 L=2000	m	10.000			第0004号単価表
インバートコンクリート(施工パッケージ) 小型構造物 18-8-25(20) 高炉 W/C=60%以下 小型車割増無し	m3	0.400			第0009号施工単価表
均しコンクリート(施工パッケージ) 無筋・鉄筋構造物 18-8-40 高炉 W/C=60%以下 小型車割増無し	m3	1.420			第0010号施工単価表
同上型枠(施工パッケージ) 一般型枠	m2	2.000			第0011号施工単価表
合 計	m	10.000			
単位当り	m	1.000	当り		

SJ0050 プレキャストU型側溝(3) 400×1100土留式側溝 CDL側溝400×1100同等品以上		第 0006 号単価表		10 m 当り	
名 称	単 位	数 量	単 価	金 額	摘 要
プレキャストU型側溝(3) 400×1100土留式側溝	m	10.000			第0013号施工単価表
底版据付 L=2000	m	10.000			第0004号単価表
インバートコンクリート(施工パッケージ) 小型構造物 18-8-25(20) 高炉 W/C=60%以下 小型車割増無し	m3	0.480			第0009号施工単価表
均しコンクリート(施工パッケージ) 無筋・鉄筋構造物 18-8-40 高炉 W/C=60%以下 小型車割増無し	m3	1.420			第0010号施工単価表
同上型枠(施工パッケージ) 一般型枠	m2	2.000			第0011号施工単価表
合 計	m	10.000			
単位当り	m	1.000	当り		

SJ0060 プレキャスト集水桝(1) T-25 400×400×1100 CD側溝用桝(現場打用穴削孔)同等品以上		第 0007 号単価表		10 箇所 当り	
名 称	単 位	数 量	単 価	金 額	摘 要
プレキャスト集水桝(施工パッケージ) 据付 基礎碎石無し	基	10.000			第0020号施工単価表
均しコンクリート(施工パッケージ) 無筋・鉄筋構造物 18-8-40 高炉 W/C=60%以下 小型車割増無し	m3	0.880			第0010号施工単価表
同上型枠(施工パッケージ) 一般型枠	m2	3.980			第0011号施工単価表
インバートコンクリート(施工パッケージ) 小型構造物 24-12-25(20) 高炉 W/C=55%以下 小型車割増無し	m3	0.320			第0021号施工単価表
底版コンクリート(施工パッケージ) 無筋・鉄筋構造物 24-12-25(20) 高炉 W/C=55%以下 小型車割増無し	m3	0.520			第0022号施工単価表
同上型枠(施工パッケージ) 一般型枠	m2	2.700			第0023号施工単価表
鉄筋 一般構造物	kg	55.800			第0024号施工単価表 SD345 D13
合 計	箇所	10.000			

SJ0060 プレキャスト集水桝(1) T-25 400×400×1100 CD側溝用桝(現場打用穴削孔)同等品以上		第 0007 号単価表 10 箇所 当り			
名 称	単 位	数 量	単 価	金 額	摘 要
単位当り	箇所	1.000	当り		

SJ0070 プレキャスト集水桝(2) T-25 400×400×1400 CD側溝用桝(現場打用穴削孔)同等品以上		第 0008 号単価表		10 箇所 当り	
名 称	単 位	数 量	単 価	金 額	摘 要
プレキャスト集水桝(施工パッケージ) 据付 基礎碎石無し	基	10.000			第0025号施工単価表
均しコンクリート(施工パッケージ) 無筋・鉄筋構造物 18-8-40 高炉 W/C=60%以下 小型車割増無し	m3	0.970			第0010号施工単価表
同上型枠(施工パッケージ) 一般型枠	m2	4.260			第0011号施工単価表
インバートコンクリート(施工パッケージ) 小型構造物 24-12-25(20) 高炉 W/C=55%以下 小型車割増無し	m3	0.320			第0021号施工単価表
底版コンクリート(施工パッケージ) 無筋・鉄筋構造物 24-12-25(20) 高炉 W/C=55%以下 小型車割増無し	m3	0.640			第0022号施工単価表
同上型枠(施工パッケージ) 一般型枠	m2	3.120			第0023号施工単価表
鉄筋 一般構造物	kg	64.000			第0024号施工単価表 SD345 D13
合 計	箇所	10.000			

SJ0070 プレキャスト集水枡(2) T-25 400×400×1400 CD側溝用枡(現場打用穴削孔)同等品以上		第 0008 号単価表 10 箇所 当り			
名 称	単 位	数 量	単 価	金 額	摘 要
単位当り	箇所	1.000	当り		

SJ0090 コンクリート取壊し運搬処理 鉄筋構造物		第 0009 号単価表 10 m3 当り			
名 称	単 位	数 量	単 価	金 額	摘 要
殻運搬(施工パッケージ)					第0029号施工単価表
コンクリート(無筋・鉄筋)構造物とりこわし	m3	10.000			
建設廃棄物受入れ料金					第0030号施工単価表
鉄筋コン塊	m3	10.000			
合 計	m3	10.000			
単位当り	m3	1.000	当り		

SJ0100 乗入調整 流用土 W=2.5m H=0.75m L=2.5m		第 0010 号単価表 1 式 当り			
名 称	単 位	数 量	単 価	金 額	摘 要
盛土(施工パッケージ)	m3	3.400			CB210510(0021)
法面整形(施工パッケージ) 盛土部 法面締固め有り ㇿ質土、砂及び砂質土、粘性土	m2	3.500			CB220010(0022)
合 計	式	1.000			
単位当り	式	1.000	当り		

SJ0110 電柱共架信号機移設		第 0011 号単価表 1 式 当り			
名 称	単 位	数 量	単 価	金 額	摘 要
材料費	式	1.000			第0012号単価表
工事費	式	1.000			第0013号単価表
合 計	式	1.000			
単位当り	式	1.000	当り		

SJ0120 材料費		第 0012 号単価表 1 式 当り			
名 称	単 位	数 量	単 価	金 額	摘 要
引留バンド 4BD-HD-23	組	1.000			
架空線付属材料	スパン	1.000			
配線付属材料	組	1.000			
合 計	式	1.000			
単位当り	式	1.000	当り		

SJ0130 工事費		第 0013 号単価表 1 式 当り				
名 称	単 位	数 量	単 価	金 額	摘 要	
予告信号灯(片面)取付 アーム取付共 既設品利用	灯	1.000				
引留バンド取付	組	1.000				
ケーブル線間調整 既設ケーブル再利用	スパン	1.000				
中継用端子箱取付 既設品再利用	組	1.000				
ケーブル固定パイプ取付 既設品再利用	組	1.000				
予告灯標示板取付 既設品再利用	組	1.000				
予告信号灯(片面)撤去 アーム撤去共	灯	1.000				
中継用端子箱撤去	組	1.000				

SJ0130 工事費		第 0013 号単価表 1 式 当り			
名 称	単 位	数 量	単 価	金 額	摘 要
ケーブル固定パイプ撤去	組	1.000			
予告灯標示板撤去	組	1.000			
引留バンド撤去	組	1.000			
合 計	式	1.000			
単位当り	式	1.000	当り		

SJ0140 道路反射鏡 φ800 1面 既設品再利用		第 0014 号単価表 10 基 当り			
名 称	単 位	数 量	単 価	金 額	摘 要
基礎ブロック設置 □500×900	基	10.000			第0037号施工単価表
普通作業員	人				
基礎碎石(施工パッケージ) 7.5cmを超え12.5cm以下 再生クラッシュラン 40~0 小型車割増無し	m2	0.360			CB221110(0027)
床掘り(施工パッケージ) 土砂	m3	12.600			CB210030(0003)
埋戻し(施工パッケージ) 土砂	m3	7.700			CB210410(0004)
合 計	基	10.000			
単位当り	基	1.000	当り		

SJ0160 土質等試験費		第 0015 号単価表 1 式 当り			
名 称	単 位	数 量	単 価	金 額	摘 要
キャスポルによる地耐力試験	式	1.000			
コーン指数調査 JIS A 1228 突き固め25回	試料	1.000			
合 計	式	1.000			
単位当り	式	1.000	当り		

施工パッケージ単価一覧表

単価コード	施工名称	単位	標準単価	積算単価	条件名称	条件値
CB210100(0001)	掘削(施工パッケージ)	m3			土質	土砂
					施工方法	上記以外(小規模)
CB210110(0002)	土砂等運搬(施工パッケージ)	m3			土質	土砂(岩塊・玉石混り土含む)
CB210030(0003)	床掘り(施工パッケージ)	m3			土質	土砂
CB210410(0004)	埋戻し(施工パッケージ)	m3			土質区分	土砂
CB240010(0005)	コンクリート(施工パッケージ)	m3			構造物種別	無筋・鉄筋構造物
					コンクリート規格	18-8-40(高炉)
					水セメント比	W/C=60%以下
					小型車割増	小型車割増無し
CB240210(0006)	型枠(施工パッケージ)	m2			型枠の種類	一般型枠
CB240010(0007)	コンクリート(施工パッケージ)	m3			構造物種別	無筋・鉄筋構造物
					コンクリート規格	18-8-40(高炉)
					水セメント比	W/C=60%以下
					小型車割増	小型車割増無し

施工パッケージ単価一覧表

単価コード	施工名称	単位	標準単価	積算単価	条件名称	条件値
CB240210(0008)	型枠(施工パッケージ)	m2			型枠の種類	一般型枠
CB240010(0009)	コンクリート(施工パッケージ)	m3			構造物種別	無筋・鉄筋構造物
					コンクリート規格	18-8-40(高炉)
					水セメント比	W/C=60%以下
					小型車割増	小型車割増無し
CB240010(0010)	コンクリート(施工パッケージ)	m3			構造物種別	無筋・鉄筋構造物
					コンクリート規格	18-8-40(高炉)
					水セメント比	W/C=60%以下
					小型車割増	小型車割増無し
CB240010(0011)	コンクリート(施工パッケージ)	m3			構造物種別	小型構造物
					コンクリート規格	18-8-25(高炉)
					水セメント比	W/C=60%以下
					小型車割増	小型車割増無し
CB222800(0012)	プレキャスト集水桝(施工パッケージ)	基			作業区分	据付
					基礎碎石の有無	基礎碎石無し

施工パッケージ単価一覧表

単価コード	施工名称	単位	標準単価	積算単価	条件名称	条件値
CB240010(0013)	コンクリート(施工パッケージ)	m3			構造物種別	小型構造物
					コンクリート規格	24-12-25(20)(高炉)
					水セメント比	W/C=55%以下
					小型車割増	小型車割増無し
CB240010(0014)	コンクリート(施工パッケージ)	m3			構造物種別	無筋・鉄筋構造物
					コンクリート規格	24-12-25(20)(高炉)
					水セメント比	W/C=55%以下
					小型車割増	小型車割増無し
CB222800(0015)	プレキャスト集水柵(施工パッケージ)	基			作業区分	撤去
CB430510(0016)	舗装版切断(施工パッケージ)	m			舗装版種別	アスファルト舗装版
					アスファルト舗装版厚	15cm以下
CB430310(0017)	舗装版破碎(施工パッケージ)	m2			舗装版種別	アスファルト舗装版
					騒音振動対策	騒音振動対策不要
					積込作業の有無	積込有り
CB227010(0018)	殻運搬(施工パッケージ)	m3			殻発生作業	コンクリート(無筋・鉄筋)構造物とりこわし

施工パッケージ単価一覧表

単価コード	施工名称	単位	標準単価	積算単価	条件名称	条件値
CB227010(0019)	殻運搬(施工パッケージ)	m3			殻発生作業	舗装版破碎
CB010410(0020)	現場発生品運搬(施工パッケージ)	回			1回当たり平均積載質量(t)	0.1t以下
CB210510(0021)	盛土(施工パッケージ)	m3				
CB220010(0022)	法面整形(施工パッケージ)	m2			整形箇所	盛土部
					法面締固めの有無	法面締固め有り
					土質	け質土、砂及び砂質土、粘性土
CB410010(0023)	不陸整正(施工パッケージ)	m2			補足材料の有無	無し
CB410030(0024)	路盤(施工パッケージ)	m2			全仕上り厚	全仕上り厚 200 mm
					施工区分	1層施工
CB410260(0025)	表層(車道・路肩部)(施工パッケージ)	m2			1層当たり平均仕上り厚(mm)	1層当たり平均仕上り厚 50 mm
					材料	再生密粒度アスコン(13)
					瀝青材料種類	プライムコート PK-3
CB222800(0026)	プレキャスト集水柵(施工パッケージ)	基			作業区分	据付
					基礎碎石の有無	基礎碎石無し

施工パッケージ単価一覧表

単価コード	施工名称	単位	標準単価	積算単価	条件名称	条件値
CB221110(0027)	基礎碎石(施工パッケージ)	m2			碎石の厚さ	7.5cmを超え12.5cm以下
					碎石の種類	再生クラッシュラン 40~0
					小型車割増	小型車割増無し

クレーン（トラック）運転費

第 0001 号 運転単価表
1.000 時間 当り

名 称	単 位	数 量	単 価	金 額	摘 要
特殊運転手	人				
軽油 一般用	リットル				
クレーン機械損料	時間				第0002号運転単価表
諸雑費	式	1.000			
合計	時間	1.000			
単位当り	時間	1.000	当り		

クレーン機械損料

第 0002 号 運転単価表
1.000 時間 当り

名 称	単 位	数 量	単 価	金 額	摘 要
トラッククレーン機械損料[13欄]	時間				
合計	時間	1.000			
単位当り	時間	1.000	当り		

平成30年度建整道新第5号

野田石川垣内第1号線道路改良工事

数量総括表

レベル1 : 道路改良

レベル1 : 舗装

レベル1 : 共通仮設

レベル1 : スクラップ評価額

工 事 数 量 総 括 表

レベル1 (工事区分)	レベル2 (工種)	レベル3 (種別)	レベル4 (細別)	レベル5 (規格)	単位	数量	摘要
道路改良					式	1	
	道路土工				式	1	
		掘削工			式	1	
			掘削	土砂	m3	30	
		残土処理工			式	1	
			残土等処分	土砂	m3	30	
	擁壁工				式	1	
		作業土工			式	1	
			床掘り	土砂	m3	1	
			埋戻し	流用土	m3	0.9	
		場所打擁壁工			式	1	
			小型擁壁(1)	L=1.0m H=0.7m 18-8-40(BB)	式	1	
			小型擁壁(2)	L=1.0m H=1.0m 18-8-40(BB)	式	1	
	排水構造物工				式	1	
		作業土工			式	1	

工 事 数 量 総 括 表

レベル1 (工事区分)	レベル2 (工種)	レベル3 (種別)	レベル4 (細別)	レベル5 (規格)	単位	数量	摘要
			床掘り	土砂	m3	30	
			埋戻し	流用土	m3	20	
		側溝工			式	1	
			プレキャストU型側溝(1)	400×900土留式側溝	m	6	C D L側溝400×900 同等品以上
			プレキャストU型側溝(2)	400×1000土留式側溝	m	4	C D L側溝400×1000 同等品以上
			プレキャストU型側溝(3)	400×1100土留式側溝	m	2	C D L側溝400×1100 同等品以上
			側溝蓋(1)	JIS3種300用Co蓋	枚	23	騒音防止機能付 リサイクル認定製品
			側溝蓋(2)	JIS300用Gr蓋 T-25普通目	枚	1	ノンスリップ [®] ・騒音防止機能付
		集水枡・ マンホール工			式	1	
			プレキャスト集水枡(1)	400×400×1100 T-25 普通目 ノンスリップ	箇所	1	C D側溝用枡 同等品以上
			プレキャスト集水枡(2)	400×400×1400 T-25 普通目 ノンスリップ	箇所	1	C D側溝用枡 同等品以上
	構造物撤去工				式	1	
		防護柵撤去工			式	1	
			防護柵撤去 (ガードレール)	Gr-C-4E	m	4	
		道路付属物撤去工			式	1	

工 事 数 量 総 括 表

レベル1 (工事区分)	レベル2 (工種)	レベル3 (種別)	レベル4 (細別)	レベル5 (規格)	単位	数量	摘要
			道路反射鏡撤去		基	1	
		構造物取壊し工			式	1	
			コンクリート 構造物取壊し	鉄筋構造物	m3	2	
			舗装版切断	As版	m	14	
			舗装版破碎	As版	m2	109	
			コンクリート 取壊し運搬処理	鉄筋構造物	m3	2	
		運搬処理工			式	1	
			殻運搬	As殻	m3	6	
			殻処分	As殻	m3	6	
			現場発生品運搬	H3	回	1	
	雑工				式	1	
		雑工			式	1	
			乗入調整	流用土	式	1	
			電柱共架信号機移設		式	1	
舗装					式	1	

工 事 数 量 総 括 表

レベル1 (工事区分)	レベル2 (工種)	レベル3 (種別)	レベル4 (細別)	レベル5 (規格)	単位	数量	摘要
	舗装工				式	1	
		舗装準備工			式	1	
			不陸整正	補足材なし 車道・路肩部	m2	137	
		アスファルト舗装工			式	1	
			路盤	RC-40 t=20cm 車道・路肩部	m2	160	
			表層(車道・路肩部)	再生密粒度As(13) t=5cm	m2	160	
	区画線工				式	1	
		区画線工			式	1	
			溶融式区画線(1)	白実線 W=15cm	m	30	
			溶融式区画線(2)	白ゼブラ W=45cm	m	6	
			溶融式区画線(3)	黄実線 W=15cm	m	4	
	道路付属施設工				式	1	
		道路付属物工			式	1	
			道路反射鏡	φ800 1面 既設品再利用	基	1	
	仮設工				式	1	

工 事 数 量 総 括 表

レベル1 (工事区分)	レベル2 (工種)	レベル3 (種別)	レベル4 (細別)	レベル5 (規格)	単位	数量	摘要
		交通管理工			式	1	
			交通誘導警備員	交通誘導警備員B	式	1	8人
共通仮設					式	1	
	共通仮設費				式	1	
		技術管理費			式	1	
			土質等試験費		式	1	
スクラップ評価額					式	1	
	スクラップ評価額				式	1	
		スクラップ評価額			式	1	
			スクラップ控除	H3	t	0.1	

数量計算書

レベル2 (工種)	レベル3 (種別)	レベル4 (細別)	レベル5 (規格及び数量)	単位	数量
道路土工	掘削工 残土処理工	掘削 残土等処分	土砂 道路土工計算書より $V= 30.1$	m3	30.1
			土砂 掘削土量(流用土) $V= 30.1$ 擁壁工床掘り土量 $V= 1.3$ 排水構造物工床掘り土量 $V= 28.1$ 道路反射鏡床掘り $V=12.6\text{m}^3/10\text{箇所 } N=1.0\text{箇所}$ $V= 12.6 / 10.0 \times 1.0 = 1.3$ $\Sigma V= 60.8$		
擁壁工	作業土工	床掘り	擁壁工埋戻し土 $V= 0.9$ 排水構造物工埋戻し土 $V= 22.9$ 乗入調整 盛土 $V= 3.4$ 道路反射鏡埋戻し土 $V=7.7\text{m}^3/10\text{箇所 } N=1.0\text{箇所}$ $V= 7.7 / 10.0 \times 1.0 = 0.8$ $\Sigma V= 28.0$	m3	29.7
			残土量 $V= 60.8 - 28.0 / 0.9 = 29.7$		
			土砂 重力式擁壁(1) $V= 5.3 \text{ m}^3 / 10 \times 1.0 \text{ m} = 0.5$ 重力式擁壁(2) $V= 7.7 \text{ m}^3 / 10 \times 1.0 \text{ m} = 0.8$ $\Sigma V= 1.3$	m3	1.3

数量計算書

レベル2 (工種)	レベル3 (種別)	レベル4 (細別)	レベル5 (規格及び数量)	単位	数量
排水構造物工	場所打擁壁工	埋戻し	流用土 重力式擁壁(1) $V = 3.1 \text{ m}^3 / 10 \times 1.0 \text{ m} = 0.3$ 重力式擁壁(2) $V = 5.6 \text{ m}^3 / 10 \times 1.0 \text{ m} = 0.6$ $\Sigma V = 0.9$	m3	0.9
		小型擁壁(1)	L=1.0m H=0.7m 18-8-40BB 単位数量計算書参照 N= 1.0	式	1.0
		小型擁壁(2)	L=1.0m H=1.0m 18-8-40BB 単位数量計算書参照 N= 1.0	式	1.0
	作業土工	床掘り	土砂 作業土工計算書より V= 28.1	m3	28.1
		埋戻し	流用土 作業土工計算書より V= 22.9	m3	22.9
	側溝工	プレキャストU型側溝(1)	400×900土留式側溝 CDL側溝400×900同等品以上 L= 6.0	m	6.0
		プレキャストU型側溝(2)	400×1000土留式側溝 CDL側溝400×1000同等品以上 L= 4.0	m	4.0

数量計算書

レベル2 (工種)	レベル3 (種別)	レベル4 (細別)	レベル5 (規格及び数量)	単位	数量
構造物撤去工		プレキャストU型側溝(3)	400×1100土留式側溝 CDL側溝400×1100同等品以上 L= 2.0	m	2.0
		側溝蓋(1)	JIS3種300用Co蓋 N= 12.0 ÷ 0.5 (2m/4枚) = 24.0 N= 24.0 - 1.0 = 23.0	枚	23.0
		側溝蓋(2)	JIS300用Gr蓋T-25普通目 N= 12.0 ÷ 10.0 = 1.0	枚	1.0
	集水枡・マンホール工	プレキャスト集水枡(1)	400×400×1100 T-25 普通目 ノスリップ CD側溝用枡同等品以上 別紙数量計算書参考 N= 1.0	箇所	1.0
		プレキャスト集水枡(2)	400×400×1400 T-25 普通目 ノスリップ CD側溝用枡同等品以上 別紙数量計算書参考 N= 1.0	箇所	1.0
	防護柵撤去工	防護柵撤去(ガードレール)	Gr-C-4E 撤去平面図より L= 4.0	m	4.0
	道路付属物撤去工	道路反射鏡撤去	φ800 1面 N= 1.0	基	1.0
	構造物取壊し工	コンクリート構造物取壊し	鉄筋構造物 撤去平面図より U字溝(450) L=14.0m V=0.09m ³ /m V= 0.09 × 14.0 = 1.26 L型側溝 L=6.0m V=0.05m ³ /m V= 0.05 × 6.0 = 0.30 <u>Σ V= 1.56</u>	m ³	1.6

数量計算書

レベル2 (工種)	レベル3 (種別)	レベル4 (細別)	レベル5 (規格及び数量)	単位	数量
雑工	運搬処理工	舗装版切断	As版 t=5cm 撤去平面図より L= 2.8 + 11.5 = 14.3	m	14.3
		舗装版破碎	As版 撤去平面図より A= 109.2	m ²	109.2
		コンクリート取壊し運搬処理	鉄筋構造物 コンクリート構造物取壊し数量より V= 1.56	m ³	1.6
		殻運搬	As殻 撤去平面図より V= 109.2 × 0.05 = 5.46	m ³	5.5
	雑工	殻処分	As殻 殻運搬数量より V= 5.46	m ³	5.5
		現場発生品運搬	スクラップ H3 ガードレール L=4.0m、16.0kg/m W= 4.0 × 0.0160 = 0.06 t N= 1.0	回	1.0
		乗入調整	流用土 別紙数量計算書参照 N= 1.0	式	1.0
		電柱共架信号機移設	N= 1.0	式	1.0

数 量 計 算 書

レベル2 (工種)	レベル3 (種別)	レベル4 (細別)	レベル5 (規格及び数量)	単位	数量	
舗装工	舗装準備工	不陸整正	補足材なし 車道・路肩部 舗装工面積計算書より 排水構造物工 埋戻し控除 W=1.75m L=13.1m $A = 1.75 \times 13.1 = -22.9$			
			$\Sigma A = 136.8$	m2	136.8	
	アスファルト舗装工	路盤	RC-40 t=20cm 車道・路肩部 舗装工面積計算書より	A= 159.7	m2	159.7
再生密粒度As 2,350kg/m3 t=5cm 舗装工面積計算書より			A= 159.7	m2	159.7	
表層(車道・路肩部)						
区画線工	区画線工	溶融式区画線(1)	白実線 W=15cm 平面図より 外側線 L= 12.0 + 13.0 = 25.0	m	25.0	
		溶融式区画線(2)	白ゼブラ W=45cm 平面図より ゼブラ L= 5.9	m	5.9	
		溶融式区画線(3)	黄実線 W=15cm 平面図より 消火栓枠 L= 3.8	m	3.8	
道路付属施設工	道路付属物工	道路反射鏡	φ800 1面 既設品再利用	N= 1.0	基	1.0

数 量 計 算 書

レベル2 (工種)	レベル3 (種別)	レベル4 (細別)	レベル5 (規格及び数量)	単位	数量
仮設工	交通管理工	交通誘導警備員	交通誘導警備員B N= 1.0	式	1.0
共通仮設費	技術管理費	土質等試験費	キャスポルによる地耐力試験 コーン指数試験 N= 1.0 N= 1.0	式 式 試料	1.0
スクラップ評価額	スクラップ評価額	スクラップ控除	H3 W= 0.06	t	0.1

道路土工計算書

測点	距離	掘削							
		断面積 (m ²)	立積 (m ³)	断面積 (m ²)	立積 (m ³)	断面積 (m ²)	立積 (m ³)	断面積 (m ²)	立積 (m ³)
自 : NO. 0		0.61							
至 : NO. 0+12.50	12.50	0.49	6.9						
自 : NO. 0+12.50		0.49							
至 : NO. 1	7.50	0.49	3.7						
自 : NO. 1		0.49							
至 : NO. 1+6.00	6.00	0.61	3.3						
自 : NO. 1+6.00		0.61							
至 : NO. 1+7.73	1.73	0.61	1.1						
自 : NO. 1+7.73(同所)		1.50							
至 : NO. 1+12.00	4.27	1.50	6.4						
自 : NO. 1+12.00		1.50							
至 : NO. 1+17.26	5.26	1.80	8.7						
自 :									
至 :									
自 :									
至 :									
自 :									
至 :									
合計	37.26		30.1						

作業土工計算書

排水構造物工

測点	距離	床掘り		埋戻し					
		断面積 (m ²)	立積 (m ³)	断面積 (m ²)	立積 (m ³)	断面積 (m ²)	立積 (m ³)	断面積 (m ²)	立積 (m ³)
自 : NO. 0 至 : NO. 0+12. 50	12. 50								
自 : NO. 0+12. 50 (同所) 至 : NO. 1	7. 50	1. 8 2. 1	 14. 6	1. 5 1. 7	 12. 0				
自 : NO. 1 至 : NO. 1+6. 41	6. 41	2. 1 2. 1	 13. 5	1. 7 1. 7	 10. 9				
自 : NO. 1+6. 41 至 : NO. 1+12. 00	5. 59								
自 : NO. 1+12. 00 至 : NO. 1+17. 26	5. 26								
自 : 至 :									
自 : 至 :									
自 : 至 :									
自 : 至 :									
自 : 至 :									
合計	37. 26		28. 1		22. 9				

舗装工面積計算書

不陸整正、路盤、表層（車道・路肩部）

測点	距離 (m)	幅 (m)	面積 (m ²)	測点	距離 (m)	幅 (m)	面積 (m ²)
自 : NO. 0		3.00		自 :			
至 : NO. 0+12. 03	12. 03	2. 99	36. 0	至 :			
自 : NO. 0+12. 03		2. 99		自 :			
至 : NO. 0+12. 50	0. 47	3. 87	1. 6	至 :			
自 : NO. 0+12. 50		3. 87		自 :			
至 : NO. 1	7. 50	4. 21	30. 3	至 :			
自 : NO. 1		4. 21		自 :			
至 : NO. 1+5. 44	5. 44	4. 18	22. 8	至 :			
自 : NO. 1+5. 44		4. 18		自 :			
至 : NO. 1+6. 41	0. 97	4. 18	4. 1	至 :			
自 : NO. 1+6. 41 (同所)		4. 42		自 :			
至 : NO. 1+12. 00	5. 59	5. 21	26. 9	至 :			
自 : NO. 1+12. 00		5. 21		自 :			
至 : NO. 1+13. 73	1. 73	5. 70	9. 4	至 :			
自 : NO. 1+13. 73		5. 70		自 :			
至 : NO. 1+16. 09	2. 36	9. 28	17. 7	至 :			
自 : NO. 1+16. 09		9. 28		自 :			
至 : EC. 1 (NO. 1+17. 26)	1. 17	9. 29	10. 9	至 :			
合計	37. 26		159. 7	合計			

単 位 数 量 計 算 書

細別	小型擁壁(1)			一式	細別	小型擁壁(2)			一式
規格	L=1.0m H=700			当り	規格	L=1.0m H=1000			当り
名称	算式		単位	数量	名称	算式		単位	数量
コンクリート (18-8-40BB)	$V = (0.30 + 0.58) / 2 \times 0.7 \times 1.0 = 0.31$		m3	0.3	コンクリート (18-8-40BB)	$V = (0.30 + 0.80) / 2 \times 1.0 \times 1.0 = 0.55$		m3	0.6
型枠	$A1 = 0.75 \times 1.0 = 0.75$ $A2 = 0.70 \times 1.0 = 0.70$ $\Sigma A = 1.45$		m2	1.5	型枠	$A1 = 1.12 \times 1.0 = 1.12$ $A2 = 1.0 \times 1.0 = 1.00$ $\Sigma A = 2.12$		m2	2.1
均しコンクリート (18-8-40BB)	$V = 0.68 \times 0.10 \times 1.0 = 0.07$		m3	0.07	均しコンクリート (18-8-40BB)	$V = 0.90 \times 0.10 \times 1.0 = 0.09$		m3	0.09
均し型枠	$A = 1.0 \times 0.10 \times 2 = 0.20$		m2	0.2	均し型枠	$A = 1.0 \times 0.10 \times 2 = 0.20$		m2	0.2
基面整正	$A = 0.68 \times 1.0 = 0.68$		m2	0.7	基面整正	$A = 0.90 \times 1.0 = 0.90$		m2	0.9

単 位 数 量 計 算 書

細別	ﾌﾟﾚｷﾞｽﾄ集水柵(1)		10.0箇所 当り	細別	ﾌﾟﾚｷﾞｽﾄ集水柵(2)		10.0箇所 当り
規格	400×400×1100			規格	400×400×1400		
名称	算式	単位	数量	名称	算式	単位	数量
ﾌﾟﾚｷﾞｽﾄ集水柵 400×400×1100	T-25 CD側溝用柵同等品以上 N= 10.0	基	10.0	ﾌﾟﾚｷﾞｽﾄ集水柵 400×400×1400	T-25 CD側溝用柵同等品以上 N= 10.0	基	10.0
均しコンクリート (18-8-40BB)	V= 0.66 × 1.33 × 0.1 × 10.0 = 0.88	m3	0.88	均しコンクリート (18-8-40BB)	V= 0.66 × 1.47 × 0.1 × 10.0 = 0.97	m3	0.97
均し型枠	A= (0.66 + 1.33) × 2 × 0.1 × 10.0 = 3.98	m2	3.98	均し型枠	A= (0.66 + 1.47) × 2 × 0.1 × 10.0 = 4.26	m2	4.26
インﾊﾟｰﾄコンクリート (24-12-25BB)	V= 0.46 × 0.46 × 0.15 × 10.0 = 0.32	m3	0.32	インﾊﾟｰﾄコンクリート (24-12-25BB)	V= 0.46 × 0.46 × 0.15 × 10.0 = 0.32	m3	0.32
底版コンクリート (24-12-25BB)	V= 0.62 × 0.56 × 0.15 × 10.0 = 0.52	m3	0.52	底版コンクリート (24-12-25BB)	V= 0.76 × 0.56 × 0.15 × 10.0 = 0.64	m3	0.64
同上型枠	A= (0.56 + 0.62 × 2.0) × 0.15 × 10.0 = 2.70	m2	2.70	同上型枠	A= (0.56 + 0.76 × 2.0) × 0.15 × 10.0 = 3.12	m2	3.12
鉄筋 SD345 D13	V= (3.21 + 2.40) × 0.995 × 10.0 = 55.82	kg	55.8	鉄筋 SD345 D13	V= (3.63 + 2.80) × 0.995 × 10.0 = 63.98	kg	64.0
基面整正	A= 0.66 × 1.33 × 10.0 = 8.78	m2	8.78	基面整正	A= 0.66 × 1.47 × 10.0 = 9.70	m2	9.70

単 位 数 量 計 算 書

細別	乗入調整		一式	細別	電柱共架信号機移設		一式
規格	W=2.5m H=0.75m L=2.5m		当り	規格			当り
名称	算式	単位	数量	名称	算式	単位	数量
盛土 流用土	$V = (2.50 + 4.75) / 2 \times 0.75 \times 2.50$ $= 3.40$	m3	3.4	材料費	N= 1.0	式	1
盛土法面整形	$A = 1.4 \times 2.50 / 2 \times 2 = 3.50$	m2	3.5	工事費	N= 1.0	式	1

単 位 数 量 計 算 書

細別 規格		材料費		一式 当り	細別 規格		工事費		一式 当り
名称	算式	単位	数量		名称	算式	単位	数量	
引留バンド	4BD-HD-23	組	1		予告信号灯 (片面)取付	アーム取付共 既設品利用	灯	1	
架空線付属材料		バンド	1		引留バンド取付		組	1	
配線付属材料		組	1		ケーブル線間調整	既設ケーブル再利用	バンド	1	
					中継用端子箱取付	既設品再利用	組	1	
					ケーブル固定パイプ取付	既設品再利用	組	1	
					予告灯表示板取付	既設品再利用	組	1	
					予告信号灯 (片面)撤去	アーム撤去共	灯	1	
					中継用端子箱撤去		組	1	
					ケーブル固定パイプ撤去		組	1	
					予告灯表示板撤去		組	1	
					引留バンド撤去		組	1	

単 位 数 量 計 算 書

細別	道路反射鏡	10.0基	細別				
規格	φ 800 1面 既設品流用	当り	規格		当り		
名称	算式	単位	数量	名称	算式	単位	数量
基礎ブロック設置	□500×900 再利用 N= 10.0	基	10				
基礎碎石 RC-40 t=10cm	A= 0.6 × 0.6 × 0.1 × 10.0 = 0.36	m2	0.36				
床掘り 土砂	V= 0.97 × 1.3 × 10.0 = 12.61	m3	12.6				
埋戻し 流用土	V= 0.59 × 1.3 × 10.0 = 7.67	m3	7.7				

床掘り : 0.97m2
埋戻し : 0.59m2

(参考図)

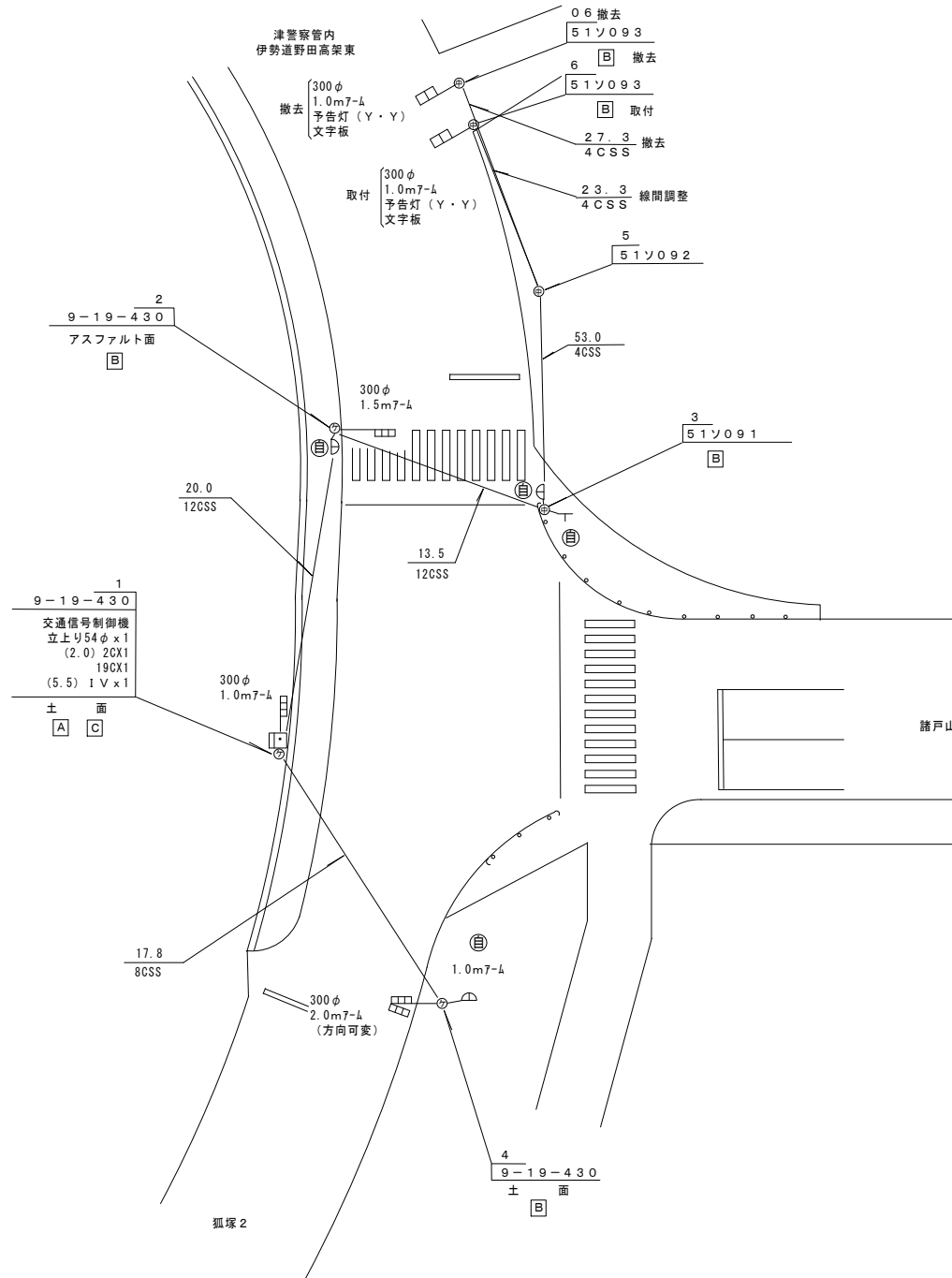

石河 交差点

津南 警察署・意思決定第 158号

所在地

制御機種別 UC型 (2-2-2)

使用電力

機器名	容量	数量		容量計	
		既設	工事後	既設	工事後
信号制御機	50VA		1		50
車両用灯器	60W		4		240
矢印灯	60W				
歩行者用灯器	60W		4		240
予告灯制御機	VA				
予告灯	60W		1		60
車両感知器	15VA				
車両感知器	30VA				
感知信号送信装置	VA				
視覚障害付加装置	VA				
合計			10		590

フリガナ

番号

変圧器柱 51ソ091 引込柱 51ソ091 m

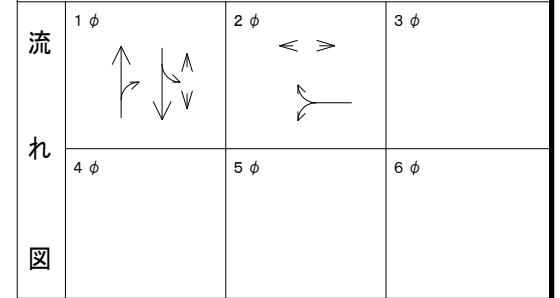

凡例

[Symbol]	交通信号制御機	[A]	電源用端子箱
[Symbol]	車両感知器	[B][C]	中継用端子箱
[Symbol]	感知信号送信装置	[N]	専用線箱
[Symbol]	車両感知器ヘッド	[K]	通信線用端子箱
[Symbol]	車両用灯器 (片面・横型)	[S]	コンパート端子箱
[Symbol]	車両用灯器 (片面・縦型)	[P]	押卸箱
[Symbol]	車両用灯器 (両面・横型)	[ケ]	警察柱
[Symbol]	車両用矢印灯器	[◎]	鋼管柱
[Symbol]	車両用予告灯器	[⊕][力]	電力柱
[Symbol]	歩行者用灯器	[N]	N T T 柱
[Symbol]	視覚障害付加装置	[□]	ハンド・ホール
[Symbol]	收音用マイクロフォン	—	架空電線路
[Symbol]	視覚障害制御機	—	配管記録線
		○	美化柱

撤去平面図

S=1:250

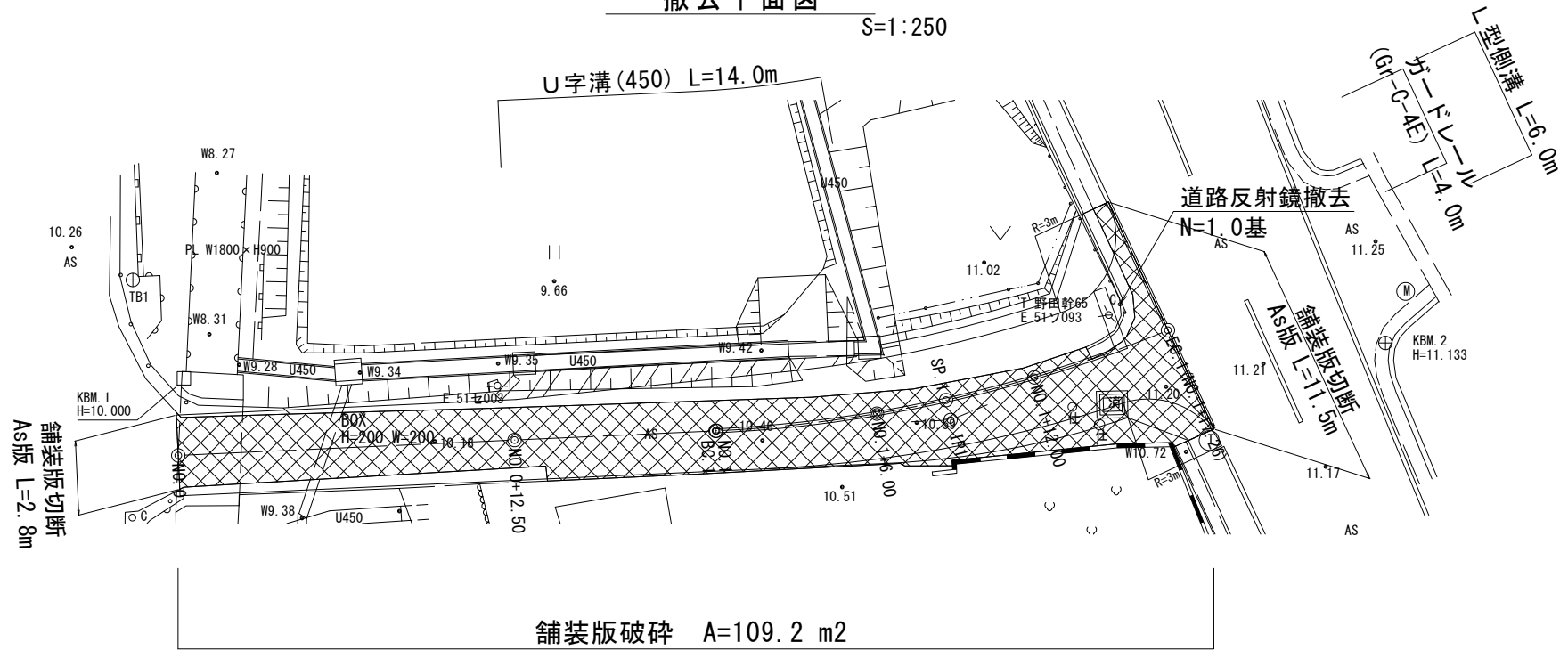

L型側溝

S=1:20

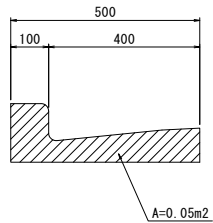

U字溝 (450)

S=1:20

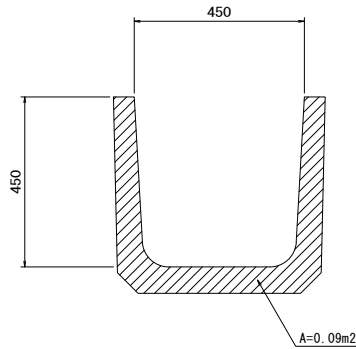

ガードレール

S=1:40

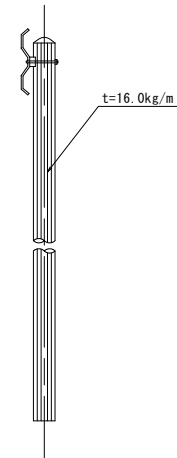

舗装展開図

S=1:200

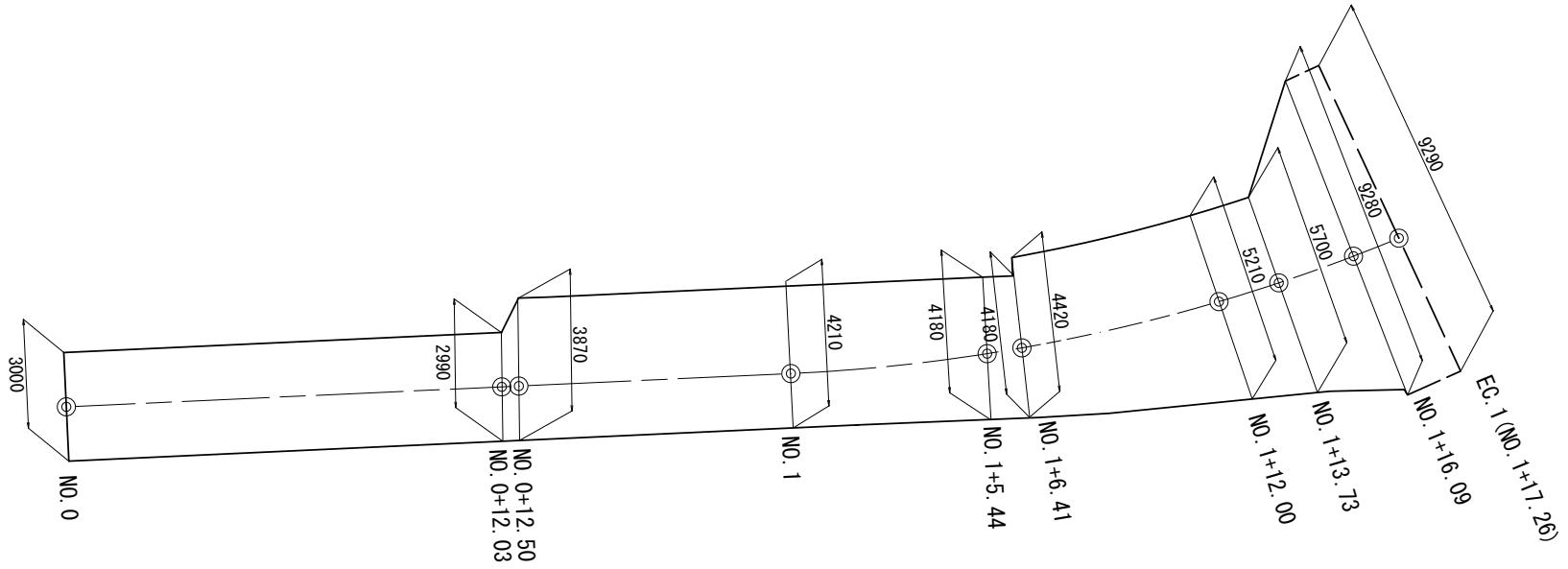

特記仕様書（共通編）

No.1

大区分	中区分	小区分（条件及び内容）
共通	共通	<input checked="" type="checkbox"/> 本工事の施工にあたっては、三重県発行の「三重県公共工事共通仕様書」（平成28年7月）に準じて行うものとする。 <input checked="" type="checkbox"/> 津市工事請負契約約款、図面及び別紙特記仕様書（施工条件明示一覧表）並びに特記事項は、三重県発行の「三重県公共工事共通仕様書」（平成28年7月）に優先する。 <input checked="" type="checkbox"/> 本工事はすべて設計図書（図面、仕様書並びに現場説明書及び現場説明に対する質問解答書を含む）によるほか、津市契約規則及び津市建設工事執行規則により執行する。 <input checked="" type="checkbox"/> 設計図書において疑義が生じた場合は監督員の指示による。
	施工計画	<input checked="" type="checkbox"/> 品質及び出来形の基準値・規格値について、三重県公共工事共通仕様書で定めのない工種は、監督員との協議による。 <input checked="" type="checkbox"/> 選任を必要とする作業においては、作業主任者等を配置し、必要な資格者一覧を作成するとともに免許の写しを提出するものとする。 <input checked="" type="checkbox"/> 工事中の安全確保のため、労働安全に結びつく労働者が保有する資格者（クレーン運転士、玉掛作業者など）の一覧を作成しその資格証の写しを提出するものとする。
	施工体制台帳	<input checked="" type="checkbox"/> 受注者は工事を施工するために下請負契約を締結した場合には、下請金額にかかわらず施工体制台帳を作成し、工事現場に備えるとともに、その写しを監督員に提出すること。
	工事測量	<input checked="" type="checkbox"/> 施工前に、基準点、KBM、縦横断面及び工事区間内における境界の確認測量を行い、その結果、設計図書と差異が生じている場合には監督員に報告するものとする。 <input type="checkbox"/> 工事区間内の境界は、受注者の責任において原形復旧できる資料を作成、保存し、調査資料は監督員へ1部提出するものとする。
	施工	<input checked="" type="checkbox"/> 契約書、設計書及び仕様書に明示されていない事項であっても、機能上及び施工上当然必要と認められるもの、並びに取合いのはつり・補修・復旧は、受注者の負担で処理するものとする。 <input checked="" type="checkbox"/> 工事中（養生中を含む）の隣接家屋の乗り入れについては、所有者と十分に協議の上、必要に応じ、鉄板等にて対応するものとする。 <input checked="" type="checkbox"/> 排水構造物の施工については、常時通水可能な状態を確保し、異常時には臨機の措置を講じるものとする。
工程	工程	<input checked="" type="checkbox"/> 本工事の工期は、休日、雨天のほか、社会的制約条件による要因を考慮してのものである。
	関係機関協議	<input type="checkbox"/> 施工前、ゴミ置場等施工上移設が生じる場合は、所有者、関係自治会等調整し移設場所を確定し、回覧等により周知徹底を行うものとする。他の物件で移設が生じる場合も、同様の扱いとする。 <input checked="" type="checkbox"/> 受注者は、工事着手前はもとより、工事期間中を通じて、必要の都度、工事内容を地元住民及び通行人等関係者に周知し、工事への協力を求めるための文書を配布するなど必要な措置を講ずるものとする。 <input checked="" type="checkbox"/> 地下埋設物の対応について、各管理者と監督員の立会のもと、試掘調査を行うものとする。 <input checked="" type="checkbox"/> 施工箇所付近に占用物件が予想される場合には、工事施工に先立って地下埋設（上空占用を含む）の詳細情報を関係機関から調査収集し、受注者より各管理者と現地立会を行うなど、施工に際し十分に協議確認を行うものとする。 <input checked="" type="checkbox"/> 地下埋設物及び上空占用物を誤って切断した場合の緊急時の対策として、必ず監督員まで詳細を報告し、速やかに関係機関へ連絡を取るとともに周辺住民に対しても適切な処置を行うものとする。 <input checked="" type="checkbox"/> 他の工事等と重複する場合も考えられるため、施工時期や交通規制等に綿密な調整を図り、十分な配慮をもって施工するものとする。
	官公庁への手続き等	<input checked="" type="checkbox"/> 交通障害に伴う道路使用許可の手続き、消防への工事届け等を速やかに行うものとする。なお、道路使用許可申請にかかる手数料は、受注者の負担とする。

(注)上記条件及び内容のレ印当該欄は、工事において制約を受ける事となるので明示する。
 変更が生じた場合及び明示されていない制約等が発生したときは、発注者と別途協議し適切な措置を講ずるものとする。
 別途協議とは、設計・現場説明又は作業打合せ等により協議するものとする。

津市 平成30年7月

特記仕様書（共通編）

大区分	中区分	小区分（条件及び内容）
用地・補償関係	事業損失	<input type="checkbox"/> 家屋事前調査は、調査前に対象住民への周知を行い、調査後に工事着手するものとする。 <input checked="" type="checkbox"/> 受注者の責における金銭的補償等は、受注者の責任において適切に処理するものとする。補償対象者より領収書、承諾書を徴収し、監督員に報告するものとする。ただし、その内容によっては、市と受注者が協議し、市が処理する場合もある。
	民地の保全	<input checked="" type="checkbox"/> 官民若しくは民地の境界を示すもの（杭、紙、プレート等）が発見された場合は、施工前に監督員に報告するものとする。 <input checked="" type="checkbox"/> 工事により境界杭等が破損、亡失した場合は、工事完了後復元を行うものとする。その際には、関係者と立会、承認を得るものとする。
安全対策	工事中の安全確保	<input checked="" type="checkbox"/> 施工箇所において、通学路であった場合は、対象の学校と十分協議をし、工程の調整を図るものとし、通学者の安全を確保するものとする。 <input checked="" type="checkbox"/> 資機材の搬出入と通行時間は適切な時間帯に行い、沿線住民等への周知を図るものとする。これにより難い場合は、関係自治会等と協議を行うものとする。 <input checked="" type="checkbox"/> 地山掘削・床掘時は、既設構造物に損傷が出ないように、適切な措置を行うものとする。また、万が一損傷を与えた場合には、受注者の責において対処するものとする。 <input checked="" type="checkbox"/> 図示してある掘削及び床掘については、計算用に用いた線であり、施工段階では各安全法令を遵守し施工状況、地下水等を考慮し現場にあわせた勾配等、対策を講じて施工するものとする。 <input type="checkbox"/> 工種（ ）について、施工日の即日開放を原則とする。 <input checked="" type="checkbox"/> 工種（電柱共架信号機移設及び区画線工）について、事前に（津警察署及び津南警察署）と立会を行い、確認後、施工を行うものとする。 <input checked="" type="checkbox"/> 現場にて使用する各種建設機械は、持込者や点検・整備・維持管理状況が把握できるよう、受注者において書類により整理し、監督員もしくは検査員が求めた際には提示すること。 <input checked="" type="checkbox"/> 現場において設置する仮設工は、設置完了時や使用中の点検及び管理についてチェックリスト等を活用して実施・整理し、監督員もしくは検査員が求めた際には提示すること。 <input checked="" type="checkbox"/> 現場代理人は、豪雨、出水、その他の天災に対しては、平素から気象情報などについて十分な注意を払い、常にこれに対処できる準備をしておくものとする。 <input checked="" type="checkbox"/> 工事中は、路面に段差や小構造物等突起物がないよう仮舗装等で十分なすり付けを行い、毎日の作業終了後工事現場内を十分に調べ、危険な箇所はその日のうちに補修を行うものとする。
	交通安全管理	<input checked="" type="checkbox"/> 工事の施工に伴って、工事車両の出入口及び交差道路に対し、一般交通の安全誘導が必要となる箇所には、交通の誘導・整理を行う者（以下「交通誘導警備員」という）を配置し、公衆の交通の安全を確保するものとする。 <input checked="" type="checkbox"/> 交通誘導警備員のうち1人は有資格者（平成17年警備業法改正以降の交通誘導警備業務にかかる1級又は2級検定合格者）または、交通の誘導・整理の実務経験3年以上の者を配置するものとする。 <input checked="" type="checkbox"/> 受注者は、交通誘導警備員を雇用するにあたり、その警備会社と雇用期間中等労働条件並びに傷害保険等に関する契約書を締結し、その契約書（写し）を監督員に提出すること。また、交通誘導警備員の配置者一覧表（資格・実務経験年数を明示したもの）及び配置者名の明記された伝票を監督員へ提示するものとする（但し、監督員が提出を求めた場合は提出するものとする）。 <input checked="" type="checkbox"/> 交通誘導警備員に一日一日の工事（どこまで進入できるか等）を十分把握させ、地元車両の出入り等、交通整理に円滑な処置がとれるようにするものとする。

(注)上記条件及び内容のレ印当該欄は、工事において制約を受ける事となるので明示する。
 変更が生じた場合及び明示されていない制約等が発生したときは、発注者と別途協議し適切な措置を講ずるものとする。
 別途協議とは、設計・現場説明又は作業打合せ等により協議するものとする。

特記仕様書（共通編）

大区分	中区分	小区分（条件及び内容）
環境対策	環境対策	<ul style="list-style-type: none"> <input checked="" type="checkbox"/> 現場施工及び、現場外走行時の防塵対策については、周囲に粉塵等の影響が無いよう対策を講じ、通行及び人家に対し十分配慮すること。万が一被害が生じた場合は、受注者の責において解決にあたるものとする。 <input checked="" type="checkbox"/> 土粒子を多量に含み、排水施設等に悪影響を及ぼすと考えられる放流については、沈砂または濾過施設を通して放流するものとする。 <input checked="" type="checkbox"/> 受注者は産業廃棄物の処理を委託する際、運搬については産業廃棄物収集運搬業者等と、処分については産業廃棄物処分業者等と、それぞれ個別に直接契約し、その契約書（写し）及び収集運搬業・処分業の許可証（写し）を監督員に提示もしくは提出すること。 <input checked="" type="checkbox"/> 廃棄物処理及び清掃に関する法律に基づき、産業廃棄物の排出事業者（受注者）は産業廃棄物の処理を委託する際、適正処理のために必要な廃棄物情報（成分性状等）を処理業者に提供し、また受注者は、処理に係る産業廃棄物管理票（マニフェスト）について、監督員が提示を求めた場合は提示するものとする。
資料作成	提出書類	<ul style="list-style-type: none"> <input checked="" type="checkbox"/> 工事日誌については、監督員が指示した場合、提出するものとする。 <input checked="" type="checkbox"/> 完成写真は、着手前・施工中・完成時に、起点及び終点において必ず同一方向となるように撮影し、3枚1組として、工事写真帳の上段・中段・下段に整理し、完成写真として提出するものとする。（提出部数 2部 用紙サイズ：A4） <input checked="" type="checkbox"/> 工事完成報告書の提出部数は2部とする。 <input checked="" type="checkbox"/> 受注者は、工事に使用する材料の品質を証明する資料を受注者の責任と費用負担において整備し、使用前に監督員に提出し、確認を受けるものとする。 ・アスファルト混合物（事前認定審査を受けた混合物の認定書の写し）、生コンクリート（製造会社の材料試験結果、配合の決定に関する確認資料）、購入土、碎石（新材）等 ※その他材料に関する資料についても原則、全て提出するものとするが、主たる材料以外で使用量が少量の場合は資料の提出について監督員と協議できるものとする。
	部分下請負通知書	<ul style="list-style-type: none"> <input checked="" type="checkbox"/> 受注者は、工事の一部分において下請負させる場合は、全て部分下請負通知書を当該下請負業者の施工開始日までに監督員に提出するものとする。部分下請負通知書には下請負業者（再下請負業者を含む）との契約書等の写し、下請負業者（再下請負業者を含む）の建設業の許可の写し及び主任技術者等の資格者証の写し等を添付するものとする。なお、建設業にない下請負の場合、書面上の主任技術者を作業責任者等と読み替え、下請業者に当該業務の資格者証の写しを添付するものとする。 <input type="checkbox"/> 特定建設業者で下請負金額の総額が、建設業法第3条第1項第2号の政令で定める金額以上の場合、受注者は、本工事をつかさどる監理技術者の資格証明書の写しを提出するものとする。
支払いに関する事項	前金支払いに関する事項	<ul style="list-style-type: none"> <input checked="" type="checkbox"/> 請負代金の額が130万円以上の契約において、受注者が公共工事の前払金保証事業に関する法律に規定する保証事業会社の保証を明示した場合で、市が必要と認めるときは、契約金額の10分の4以内で、かつ当該支出予算の範囲内で前払いするものとする。

(注)上記条件及び内容のレ印当該欄は、工事において制約を受ける事となるので明示する。
変更が生じた場合及び明示されていない制約等が発生したときは、発注者と別途協議し適切な措置を講ずるものとする。
別途協議とは、設計・現場説明又は作業打合せ等により協議するものとする。

特記仕様書（共通編）

大区分	中区分	小区分（条件及び内容）												
その他	名札	<input checked="" type="checkbox"/> 受注者は、監理技術者、主任技術者（下請負を含む）及び元請負の専門技術者（専任している場合のみ）に、工事現場内において、工事名、工期、顔写真、所属会社名及び社印の入った名札を着用させるものとする。 <名札の例> <div style="border: 1px solid black; padding: 10px; width: fit-content; margin: 10px auto;"> <p style="text-align: center;">主任・監理技術者</p> <table border="0" style="width: 100%;"> <tr> <td style="border: 1px solid black; padding: 2px;">写 真</td> <td>氏 名</td> <td>〇〇 〇〇</td> </tr> <tr> <td></td> <td>工事名</td> <td>〇〇〇〇工事</td> </tr> <tr> <td></td> <td>工 期</td> <td>自〇〇年〇〇月〇〇日 至〇〇年〇〇月〇〇日</td> </tr> <tr> <td>2cm×3cm 程度</td> <td>会 社</td> <td>〇〇建設株式会社 印</td> </tr> </table> </div> <p>注1) 用紙の大きさは名刺サイズ以上とする。 注2) 所属会社の社印とする。</p>	写 真	氏 名	〇〇 〇〇		工事名	〇〇〇〇工事		工 期	自〇〇年〇〇月〇〇日 至〇〇年〇〇月〇〇日	2cm×3cm 程度	会 社	〇〇建設株式会社 印
	写 真	氏 名	〇〇 〇〇											
		工事名	〇〇〇〇工事											
		工 期	自〇〇年〇〇月〇〇日 至〇〇年〇〇月〇〇日											
	2cm×3cm 程度	会 社	〇〇建設株式会社 印											
部分使用	<input type="checkbox"/> 部分使用箇所（ ） <input type="checkbox"/> 部分使用時期（ ） <input type="checkbox"/> 部分使用目的（ ）													
部分引渡し	<input type="checkbox"/> 部分引渡し指定部分（ 別途説明書に記載 ） <input type="checkbox"/> 部分引渡し時期（ ）													
巡回	<input type="checkbox"/> 当工事は、公共工事の品質確保の促進を図るものとして、検査課において工事中の施工状況の確認等を行う現場パトロールの対象となる。													
その他	<input checked="" type="checkbox"/> 信号機移設については次の条件を満たしている者が従事すること。また、着手前に施工実績について資料を提出すること。 三重県（警察本部）の発注において単独または共同企業体の構成員（出資比率20%以上のものに限ります。以下同じ）である元請として、平成20年度以降に完成し、かつ、引渡しが済んでいる本工事と同種工事の施工実績を資料提出日において有すること。 なお、「本工事と同種工事」とは、交通信号機の新設（改良含む）、移設、又は修繕工事をいう。													

(注)上記条件及び内容のレ印当該欄は、工事において制約を受ける事となるので明示する。
 変更が生じた場合及び明示されていない制約等が発生したときは、発注者と別途協議し適切な措置を講ずるものとする。
 別途協議とは、設計・現場説明又は作業打合せ等により協議するものとする。

特記仕様書（施工条件明示一覧表）

No.5

明示項目	明示事項	条件及び内容
工程関係	<input checked="" type="checkbox"/> 別途工事との工程調整が必要あり (別途工事名：電柱移設工事)	<input checked="" type="checkbox"/> 調整項目 (<input type="checkbox"/> 資材等の流用 <input type="checkbox"/> 仮設及び工事用道路等の調整 <input type="checkbox"/> 建設機械等の調整 <input type="checkbox"/> 施工順序の調整 <input type="checkbox"/> その他 () <input checked="" type="checkbox"/> 別途協議)
	<input type="checkbox"/> 施工時期、施工時間及び施工方法の制限あり	<input type="checkbox"/> 制限する工種名 () 施工時期及び施工時間 () 施工方法 ()
	<input type="checkbox"/> 工期	<input type="checkbox"/> 工期は、繰越手続きが完了後、(年 月 日) までに変更します。
	<input type="checkbox"/> 他機関との協議が未完了	<input type="checkbox"/> 協議が必要な機関名 () 協議完了見込み時期 ()
	<input checked="" type="checkbox"/> 占有物件との工程調整の必要あり <input type="checkbox"/> その他 ()	<input checked="" type="checkbox"/> 占有物件名 (<input checked="" type="checkbox"/> 電気 <input checked="" type="checkbox"/> 電話 <input type="checkbox"/> 水道 <input type="checkbox"/> ガス <input type="checkbox"/> その他 ()) <input type="checkbox"/> その他 ()
用地関係	<input type="checkbox"/> 用地補償物件の未処理箇所あり	<input type="checkbox"/> 未処理箇所 (<input type="checkbox"/> 別添図 <input type="checkbox"/> No. ~No. <input type="checkbox"/> 別途協議) <input type="checkbox"/> 完了見込み時期 (<input type="checkbox"/> 平成 年 月 頃 <input type="checkbox"/> 別途協議)
	<input type="checkbox"/> 仮設ヤードの有無	<input type="checkbox"/> 仮設ヤード (<input type="checkbox"/> 官有地 <input type="checkbox"/> 民有地 <input type="checkbox"/> その他 ()) <input type="checkbox"/> 別途協議) <input type="checkbox"/> 仮設ヤード使用期間 () <input type="checkbox"/> 仮設ヤードからの運搬距離 (L = km) <input type="checkbox"/> 使用条件・復旧方法 ()
	<input type="checkbox"/> その他 ()	<input type="checkbox"/> その他 ()
公害対策関係	<input checked="" type="checkbox"/> 施工方法の制限あり	<input checked="" type="checkbox"/> 制限項目 (<input type="checkbox"/> 騒音 <input type="checkbox"/> 振動 <input type="checkbox"/> 水質 <input type="checkbox"/> 粉じん <input checked="" type="checkbox"/> 排出ガス <input type="checkbox"/> その他 ()) <input type="checkbox"/> 施工方法等 (<input type="checkbox"/> 指定工法名 () <input type="checkbox"/> その他 () <input type="checkbox"/> 別途協議) <input type="checkbox"/> 施工時期 ()
	<input type="checkbox"/> 事業損失防止に関する調査あり	<input type="checkbox"/> 調査項目 (<input type="checkbox"/> 騒音測定 <input type="checkbox"/> 振動測定 <input type="checkbox"/> 水質調査 <input type="checkbox"/> 近接家屋の事前・事後調査 <input type="checkbox"/> 地盤沈下測定 <input type="checkbox"/> 地下水位等の測定 <input type="checkbox"/> その他 () <input type="checkbox"/> 別途協議) <input type="checkbox"/> 調査方法 (<input type="checkbox"/> 別途資料 <input type="checkbox"/> その他 ()) <input type="checkbox"/> 別途協議)
	<input type="checkbox"/> その他 ()	<input type="checkbox"/> その他 ()
安全対策関係	<input checked="" type="checkbox"/> 交通安全施設等の指定あり	<input checked="" type="checkbox"/> 交通安全施設等の配置 (<input type="checkbox"/> 別途図面 <input type="checkbox"/> その他 () <input checked="" type="checkbox"/> 別途協議) <input checked="" type="checkbox"/> 交通管理要員の配置 (<input type="checkbox"/> 別途図面 <input type="checkbox"/> その他 () <input checked="" type="checkbox"/> 別途協議) <input type="checkbox"/> 指定路線 <input checked="" type="checkbox"/> 指定路線以外 <input checked="" type="checkbox"/> 配置人員数 (1人 電柱共架信号機移設時3人) (うち交通誘導警備員A (0人)) (注：配置人員数の変更は原則行わないものとする。但し、指定路線以外で交通誘導警備員Aが配置できない場合は変更の対象とする。) <input type="checkbox"/> 交通管理要員の配置時間 () <input type="checkbox"/> 交通管理要員の配置期間 () <input type="checkbox"/> 交通管理要員配置の対象工種 ()
	<input checked="" type="checkbox"/> 近接施設等に対する制限	<input checked="" type="checkbox"/> 既存施設あり ・近接公共施設 (<input type="checkbox"/> 鉄道 <input checked="" type="checkbox"/> 電気 <input checked="" type="checkbox"/> 電話 <input type="checkbox"/> 水道 <input type="checkbox"/> ガス <input type="checkbox"/> その他 ()) ・近接施設 (<input type="checkbox"/> 擁壁 () <input type="checkbox"/> ブロック塀 <input type="checkbox"/> 家屋 <input type="checkbox"/> その他 ()) ・現地の状況を適切に把握して施工を行うこと。 <input type="checkbox"/> 工法制限あり ・制限を受ける工種 () ・制限内容 ()
	<input type="checkbox"/> 土砂崩落・発破作業に対する防護施設等に指定あり	<input type="checkbox"/> 安全防護施設等の配置 (<input type="checkbox"/> 別途図面 <input type="checkbox"/> その他 () <input type="checkbox"/> 別途協議) <input type="checkbox"/> 保安要員の配置 (<input type="checkbox"/> 別途図面 <input type="checkbox"/> その他 () <input type="checkbox"/> 別途協議)
	<input checked="" type="checkbox"/> 現場での安全確保 (自主施工の原則)	<input checked="" type="checkbox"/> 受注者は、工事中の適切な安全確保の措置等の一切の手段について、自らの責任において定め、工事を実施すること。 <input checked="" type="checkbox"/> 設計図書に明示された施工条件と工事現場が一致せず、安全確保のために指定仮設の変更や計上が必要な場合は、監督員と協議を行い指示を受けた後、受注者として適切な安全確保の措置を講じうえて、工事を実施すること。
	<input type="checkbox"/> その他 ()	<input type="checkbox"/> その他 ()

(注) 上記受託業務事項・条件及び内容のレ印当該欄は、作業に当たって制約を受ける事となるので明示する。
明示事項に変更が生じた場合及び明示されていない制約等が発生したときは、発注者と別途協議し適切な措置を講ずるものとする。
別途協議とは、設計・現場説明又は作業打合せ等により協議するものとする。

津市

平成30年7月

特記仕様書（施工条件明示一覧表）

No.6

明 示 項 目	明 示 事 項	条 件 及 び 内 容
工 事 用 道 路 関 係	<input type="checkbox"/> 一般道路（搬入路）の使用制限あり <input type="checkbox"/> 仮設道路の設置条件あり	<input type="checkbox"/> 経路及び使用期間の制限内容（ <input type="checkbox"/> 別途図面 <input type="checkbox"/> その他（ ） <input type="checkbox"/> 別途協議） <input type="checkbox"/> 使用中及び使用後の措置（ <input type="checkbox"/> 別途図面 <input type="checkbox"/> その他（ ） <input type="checkbox"/> 別途協議） <input type="checkbox"/> 用地及び構造（ <input type="checkbox"/> 別途図面 <input type="checkbox"/> その他（ ） <input type="checkbox"/> 別途協議） <input type="checkbox"/> 安全施設（ <input type="checkbox"/> 別途図面 <input type="checkbox"/> その他（ ） <input type="checkbox"/> 別途協議）
	<input type="checkbox"/> その他（ ）	<input type="checkbox"/> その他（ ）
仮 設 備 関 係	<input type="checkbox"/> 仮設備の設置条件あり	<input type="checkbox"/> 使用期間及び借地条件（ <input type="checkbox"/> 別添図等 <input type="checkbox"/> その他（ ） <input type="checkbox"/> 別途協議） <input type="checkbox"/> 転用あり（回） <input type="checkbox"/> 兼用あり（ ） <input type="checkbox"/> その他（ ）
	<input type="checkbox"/> 仮設物の構造及び施工方法の指定	<input type="checkbox"/> 構造及び設計条件（ <input type="checkbox"/> 別添図等 <input type="checkbox"/> その他（ ） <input type="checkbox"/> 別途協議） <input type="checkbox"/> 施工方法（ ）
	<input type="checkbox"/> その他（ ）	<input type="checkbox"/> その他（ ）
残 土 ・ 産 業 廃 棄 物 関 係	<input checked="" type="checkbox"/> 残土処分（自由処分） <input type="checkbox"/> 残土処分（指定処分・他工事流用）	<input type="checkbox"/> 残土処分地（ <input type="checkbox"/> 別途資料 <input type="checkbox"/> その他（ ） <input type="checkbox"/> 別途協議） 運搬距離（L = km） <input type="checkbox"/> 処分地の処理条件あり（ <input type="checkbox"/> 押土整地 <input type="checkbox"/> その他（ ））
	<input checked="" type="checkbox"/> 産業廃棄物の処理条件あり	<input checked="" type="checkbox"/> 産業廃棄物の種類（ <input checked="" type="checkbox"/> コン塊 <input checked="" type="checkbox"/> アス塊 <input type="checkbox"/> 木材 <input type="checkbox"/> 汚泥 <input type="checkbox"/> その他（ ）） <input checked="" type="checkbox"/> 産業廃棄物の処分地（ <input checked="" type="checkbox"/> 再生処分場（ ） <input type="checkbox"/> 最終処分場（ ） <input type="checkbox"/> 別添図書 <input type="checkbox"/> その他（ ） <input type="checkbox"/> 別途協議） 【注：特段の理由により処分先や運搬距離を明示する場合はその他の項目（ ）に記入のこと。】 <input type="checkbox"/> 処分場の受入条件（ ）
	<input type="checkbox"/> その他（ ）	<input type="checkbox"/> その他（ ）
工 事 支 障 物 件 関 係	<input checked="" type="checkbox"/> 工事支障物件あり	<input checked="" type="checkbox"/> 支障物件名（ <input type="checkbox"/> 鉄道 <input checked="" type="checkbox"/> 電気 <input checked="" type="checkbox"/> 電話 <input type="checkbox"/> 水道 <input type="checkbox"/> ガス <input type="checkbox"/> 有線 <input type="checkbox"/> その他（ ）） <input checked="" type="checkbox"/> 移設時期（ <input type="checkbox"/> 平成 年 月 頃 <input checked="" type="checkbox"/> 別途協議） <input type="checkbox"/> 防護（ ）
	<input type="checkbox"/> その他	<input type="checkbox"/> その他（ ）

(注) 上記受託業務事項・条件及び内容のレ印当該欄は、作業に当たって制約を受ける事となるので明示する。
 明示事項に変更が生じた場合及び明示されていない制約等が発生したときは、発注者と別途協議し適切な措置を講ずるものとする。
 別途協議とは、設計・現場説明又は作業打合せ等により協議するものとする。

津 市

平成30年7月

特記仕様書（施工条件明示一覧表）

No.7

明示項目	明示事項	条件及び内容
薬液注入関係	<input type="checkbox"/> 薬液注入工法等の指定あり	<input type="checkbox"/> 設計条件 () 工法区分 () 材料種類 () 施工範囲 () <input type="checkbox"/> 削孔数量 () 注入量 () その他 ()
	<input type="checkbox"/> 提出書類あり	<input type="checkbox"/> 工法関係 () 材料関係 ()
	<input type="checkbox"/> 注入量の確認、注入の管理及び注入の効果の確認	
	<input type="checkbox"/> その他 ()	<input type="checkbox"/> その他 ()
再生材使用関係	<input checked="" type="checkbox"/> 再生材使用の指定あり	<input checked="" type="checkbox"/> 再生材の種類 (<input checked="" type="checkbox"/> 再生Asコン <input type="checkbox"/> 再生路盤材 <input checked="" type="checkbox"/> 再生クラッシャーラン <input type="checkbox"/> 道路用盛土材 <input type="checkbox"/> 再生コン砂) <input checked="" type="checkbox"/> 再生材が使用出来ない場合の措置 (<input type="checkbox"/> 新材に変更 <input type="checkbox"/> その他 () <input checked="" type="checkbox"/> 別途協議)
	<input type="checkbox"/> 六価クロム溶出試験あり (環境告示第46号溶出試験)	<input type="checkbox"/> 再生コンクリート砂 (1購入先当たり1検体の試験を行い、試験報告書には、使用する工事名称、所在地を記載する。)
	<input checked="" type="checkbox"/> 三重県リサイクル製品利用推進条例に基づく認定製品の使用について	<input checked="" type="checkbox"/> 三重県リサイクル製品利用推進条例に基づく認定製品を使用する。ただし、認定製品が入手できない場合は、監督員と別途協議。 (認定製品の品名： プレキャストU型溝蓋JIS3種300用Co蓋) 【注：認定製品の品名欄については、設計単価表の品名を記入すること】 <input checked="" type="checkbox"/> 下記製品を本工事で使用する場合は、三重県リサイクル製品利用推進条例に基づく認定製品を使用するように努める。 (認定製品の品名： 間伐材製工事用バリケード・看板・標示板)
	<input type="checkbox"/> その他 ()	<input type="checkbox"/> その他 ()
その他	<input type="checkbox"/> 工事用機材の保管及び仮置きが必要あり	<input type="checkbox"/> 保管場所 () 期間 () その他 ()
	<input type="checkbox"/> 現場発生産品あり	<input type="checkbox"/> 品名 () 数量 () 保管場所 () その他 ()
	<input type="checkbox"/> 支給品あり	<input type="checkbox"/> 品名 () 数量 () 引渡場所 () <input type="checkbox"/> 時期 (平成 年 月 日) その他 ()
	<input type="checkbox"/> 盛土材等工事間流用あり	<input type="checkbox"/> 運搬方法 (<input type="checkbox"/> 受注者で運搬 <input type="checkbox"/> 受注者以外で運搬 <input type="checkbox"/> 別途協議 <input type="checkbox"/> その他 ()) <input type="checkbox"/> 引渡場所 (<input type="checkbox"/> 別添図等 <input type="checkbox"/> 別途協議 <input type="checkbox"/> その他 ()) 数量 () 運搬距離 (L= km)
	<input type="checkbox"/> 現場環境改善費 (イメージアップ経費) 適用工事	<input type="checkbox"/> 現場環境改善 (イメージアップ) の内容 (率分) () <input type="checkbox"/> 現場環境改善 (イメージアップ) の内容 (積上) ()
	<input type="checkbox"/> その他 ()	<input type="checkbox"/> その他 ()
適用条件	<input checked="" type="checkbox"/> 適用条件	<input checked="" type="checkbox"/> 三重県公共工事共通仕様書 (平成28年7月版) を適用 (部分改正を行った内容も含む (最新改正：平成30年 7月 1日)) <input type="checkbox"/> 「土木構造物設計マニュアル (案) 編」を適用 <input type="checkbox"/> その他 ()

(注) 上記受託業務事項・条件及び内容のレ印当該欄は、作業に当たって制約を受ける事となるので明示する。
明示事項に変更が生じた場合及び明示されていない制約等が発生したときは、発注者と別途協議し適切な措置を講ずるものとする。
別途協議とは、設計・現場説明又は作業打合せ等により協議するものとする。

津市

平成30年7月

特記仕様書（施工条件明示一覧表）

No.8

明 示 項 目	明 示 事 項	条 件 及 び 内 容
監督の区分 （共通仕様書 第1編第1章 1-1-22条第6 項に規定する 表1-2、表1-3）	<input checked="" type="checkbox"/> 一般監督 （ただし、調査対象工事となった場合は、全ての工種を重点監督とする。）	重点監督の場合 【注：全ての工種に適用しない場合は、対象工種欄をチェックし、対象工種名を記入すること。】 <input type="checkbox"/> 全ての工種に適用する。 <input type="checkbox"/> 対象工種（ ） ※これ以外は、一般監督とする。
	<input type="checkbox"/> 重点監督	
入札・契約方式	<input type="checkbox"/> 入札時VE方式 <input type="checkbox"/> 契約後VE方式 <input type="checkbox"/> 設計・施行一括発注方式 <input type="checkbox"/> プロポーザル方式 <input type="checkbox"/> 総合評価方式	<input type="checkbox"/> 契約前のVE提案に基づき施工しなければならない。 <input type="checkbox"/> 契約後にVE提案を受け付ける。 <input type="checkbox"/> 細部設計の承認を受けなければならない。 <input type="checkbox"/> 本件工事で提案不履行があった場合は、本件工事完成年度の翌年度に総合評価方式で発注する案件（以下「発注工事」という。）で、貴社の評価点において発注工事の加算点（満点）の1割を減点します。
電子納品	<input type="checkbox"/> 工事完成図書（工事写真含む） <input checked="" type="checkbox"/> 電子納品対象外	<input type="checkbox"/> 工事完成図書は電子納品とする。ただし、電子化が困難な部分について監督員と協議承諾を得たものについてはこの限りではない。 電子媒体の提出部数は、（ <input type="checkbox"/> 2部 <input type="checkbox"/> （ ）部）とする。 <input type="checkbox"/> 三重県CAL S電子納品運用マニュアル（平成 29年 4月改訂）を適用
産業廃棄物税	<input checked="" type="checkbox"/> 産業廃棄物税	<input checked="" type="checkbox"/> 本工事には産業廃棄物税相当分が計上されていないため、受注者が課税対象となった場合には完成年度の翌年度の4月1日から8月31日までの間に別に定める様式に産業廃棄物税納税証明書等を添付して当該工事の発注者に対して支払請求を行うこと。なお、この期間を超えて請求することはできない。また、設計数量を超えて請求することはできない。
工事カルテ作成・登録	<input type="checkbox"/> 工事カルテ作成・登録	<input type="checkbox"/> 三重県公共工事共通仕様書に基づき、工事カルテ作成・登録を行うこと。
建設副産物情報交換システム	<input type="checkbox"/> 建設副産物情報交換システム	<input type="checkbox"/> 三重県公共工事共通仕様書に基づき、建設副産物情報交換システム（副産物システム、発生土システム）にデータを入力すること。
工事実態調査	<input type="checkbox"/> 工事実態調査	<input type="checkbox"/> 発注者より工事実態調査の指示があった場合は、工事実態調査に協力すること。
社会保険等未加入対策	<input type="checkbox"/> 社会保険等未加入対策 （健康保険、厚生年金保険及び雇用保険）	<input type="checkbox"/> 適用除外でないにも関わらず社会保険等に未加入である建設業者を下請負人としてはならない。 受注者は、施工体制台帳・再下請負通知書の「健康保険等の加入状況」欄により下請業者が社会保険等に加入しているかどうかを確認すること。また、発注者が加入状況を証明する書類の提出又は提示を求めた場合、速やかに対応すること。
その他	<input type="checkbox"/> その他	<input type="checkbox"/> その他（ ）

(注) 上記受託業務事項・条件及び内容のレ印当該欄は、作業に当たって制約を受ける事となるので明示する。
明示事項に変更が生じた場合及び明示されていない制約等が発生したときは、発注者と別途協議し適切な措置を講ずるものとする。
別途協議とは、設計・現場説明又は作業打合せ等により協議するものとする。

津市

平成30年7月

暴力団等の不当介入の排除等に関する特記仕様書

1 趣旨

この特記仕様は、本市が締結する契約等からの暴力団、暴力団関係者、暴力団関係法人等（以下「暴力団等」という。）の不当介入を排除し、契約等の適正な履行を確保することに関し、必要な事項を定めるものとする。

2 用語

この特記仕様における用語は、津市の締結する契約等からの暴力団等排除措置要綱（平成27年津市訓第76号）において使用する用語の例による。

3 受注者等の義務

- (1) 本市の契約等の相手方及び下請負人等（以下「受注者等」という。）は、暴力団等と認められる下請負人等を使用してはならない。
- (2) 受注者等は、暴力団等と認められる資材販売業者から資材等を購入してはならない。
- (3) 受注者等は、暴力団等と認められる廃棄物処理業者が有する廃棄物処理施設及び廃棄物処理業者等を使用してはならない。
- (4) 受注者は、本市と締結した契約等の履行に当たり、受注者等が暴力団等による不当介入を受けたときは、断固としてこれを拒否し、直ちに本市に文書にて報告するとともに所轄の警察署に通報し捜査上必要な協力をするものとする。この場合において、捜査上必要な協力を行ったとき、受注者は速やかに本市に文書にてその内容を報告しなければならない。
なお、受注者等が不当介入を受けたことを理由に契約期間の延長等の措置が必要となったとき、受注者は本市に契約期間の延長等を求めることができる。

4 入札参加資格者等及び受注者等に対する措置

入札参加資格者等又はその役員等が暴力団等と認められるとき、暴力団等と密接な関係を有していると認められるときなどは、当該入札参加資格者等に対し、津市建設工事等指名停止基準（平成21年4月8日施行）に基づく指名停止措置を講じるものとする。

また、上記3の義務に違反した受注者等に対しても、同様に指名停止措置を講じるものとする。

5 契約等の解除

上記の暴力団等と認められるときなどにより指名停止措置が講じられた入札参加資格者等との契約等については、これを解除することができる。

「現場打ちの鉄筋コンクリート構造物におけるスランプ値の設定等について」 特記仕様書

- 現場打ちの鉄筋コンクリート構造物の施工にあたっては、「流動性を高めた現場打ちコンクリートの活用に関するガイドライン(流動性を高めたコンクリートの活用検討委員会 平成29年3月)」を基本とし、構造物の種類、部材の種類と大きさ、鋼材の配筋条件、コンクリートの運搬、打込み、締め等の作業条件を適切に考慮し、スランプ値を設定するものとする。
- ただし、一般的な鉄筋コンクリート構造物*においては、スランプ値は12cmとすることを標準とする。
 - * 「一般的な鉄筋コンクリート構造物」とは、「三重県公共工事共通仕様書(平成28年7月)」のP1-284～1-285に記載のあるコンクリート舗装工、場所打ち杭等の水中コンクリート及びトンネル覆工、堤冠(砂防) 等を除くものとする。
- 受注者は、設計図書のスランプ値の変更に際して、コンクリート標準示方書(施工編)の「最小スランプの目安」等に基づき協議資料を作成し、監督員へ提出し協議するものとする。
- コンクリートの品質管理は、従前通り(三重県公共工事共通仕様書によること)とする。

再生砕石（RC-40）の使用についての留意事項

津市の建設工事においては三重県公共工事共通仕様書（三重県建設副産物処理基準）に準拠し、再生資源の有効利用の促進を掲げている。ついては、再生砕石（RC-40）の使用にあたり下記に十分留意すること。

- 再生砕石の納品伝票を保管し、伝票の写しもしくは納入日を記載した材料出荷証明書等の写しを工事書類として提出すること。

搬入される材料によっては、路面等が膨れ上がる等の現象が発生する恐れがあることから、使用材料確認表（材料確認願）で確認を得た材料以外の再生砕石等の混入がないよう対策し、施工前に異常（異物の混入、軽量である等）を確認した場合は、使用しないなどの品質管理に努めること。

- 三重県公共工事共通仕様書に基づき、品質管理に注意し施工すること。

三重県公共工事共通仕様書 添付資料

4. 三重県建設副産物処理基準

第9条 再生資源及びリサイクル製品等の利用

2. 再生砕石（RC-40）の品質規格 参照

配慮依頼事項

受注者においては、この契約を履行するにあたって、下記のことについて御配慮いただくようお願いいたします。

なお、当該配慮依頼事項は、発注者である津市が受注者の自由な協力をお願いするものであり、受注者が津市のお願いに応じなかった場合に、受注者に対して、不利益を課すものではありません。

記

- 1 下請契約又は再委託（一次下請以降のすべての下請負人又は再委託者を含む。）が認められた契約にあつては、下請契約又は再委託等において市内本店事業者を活用することには配慮してください。
- 2 資材、原材料等の調達が必要となる場合は、市内本店事業者から調達すること及び地元製品、地元生産品を使用することについても配慮してください。
- 3 建設機械、機器等の借入れが必要となる場合は、市内本店事業者から借入れすることには配慮してください。
- 4 業務従事者等の使用人等が必要となる場合は、使用人等に市民を活用することに配慮してください。

津市公契約条例に関する特記仕様書

1 趣旨

この特記仕様は、本市が締結する公契約において、労働者の労働環境の確保、優良な事業者の育成及び地域経済の健全な発展を図ることに関し、必要な事項を定めるものとする。

2 用語

この特記仕様における用語は、津市公契約条例（津市条例第22号）（以下「条例」という。）において使用する用語の例による。

3 受注者等の責務

- (1) 関係法令及び条例の規定を遵守しなければならない。
- (2) 受注者等は、労働者の適正な労働環境の確保に努めなければならない。
- (3) 受注者等は、労働者に対等な労使関係を構築するとともに、下請契約等を締結しようとするときは、下請契約等の相手方と対等な立場における合意に基づいた適正な契約を行わなければならない。
- (4) 受注者等は、下請契約等の相手方を選定するとき、又は資材等を調達するときは、地域経済の発展に配慮し、本市の区域内に主たる事務所を有する事業者又は本市の区域内で生産された資材等を活用しよう努めなければならない。
- (5) 受注者等は、公契約に携わる者として、社会的な責任を自覚し、公契約を適正に履行しなければならない。
- (6) 受注者等は、条例第7条第1項の規定に基づき市長又は上下水道事業管理者（以下「市長等」という。）が行う報告の求め及び立入検査その他本市が実施する公契約に関する施策に協力しなければならない。

4 公契約の解除等

市長等は、受注者等が次の各号のいずれかに該当するときは、当該公契約の解除、受注者等の指名停止等必要な措置を採ることができる。

- (1) 条例第7条第1項の規定による報告を怠り、若しくは虚偽の報告をし、又は同項の規定による立入検査を拒み、妨げ、若しくは忌避し、若しくは質問に対して応答せず、若しくは虚偽の回答をしたとき。
- (2) 条例第8条第1項の規定による命令に従わないとき。
- (3) 条例第8条第2項の規定による報告を怠り、又は虚偽の報告をしたとき。
- (4) (1)から(3)に掲げるもののほか、条例の規定に違反したとき。
- (5) 特定公契約にあっては、別紙誓約事項に違反したとき。

労働環境の確保に係る誓約事項

津市公契約条例（以下「条例」という。）第6条の規定により、下記事項について了承し、遵守することを誓約します。

また、誓約内容に違反があった場合等における関係機関への通報、指名停止、契約解除及び違約金徴収について異議はありません。

記

- 1 津市公契約条例施行規則第8条に掲げる関係法令（次項において単に「関係法令」という。）を遵守すること。
- 2 関係法令に違反し、関係機関から是正勧告等があった場合は、津市長又は津市上下水道事業管理者（以下「市長等」という。）へ報告すること。
- 3 条例第7条第1項の規定による報告の求め及び立入検査に対し、誠実に対応すること。
- 4 労働者が条例第9条第1項の規定による申出（以下「違反申出」という。）をしたことを理由に、当該労働者に対し、解雇その他の不利益な取扱いをしないこと。
- 5 労働者に対し、条例の内容について周知を行うこと。
- 6 労働者の賃金水準の引上げに関する措置が講じられる場合は、下請契約等の請負契約金額の見直し、労働者の賃金の引上げ等について適切に対応すること。
- 7 市長等が行う施策に協力すること。