

平面図

S=1:500

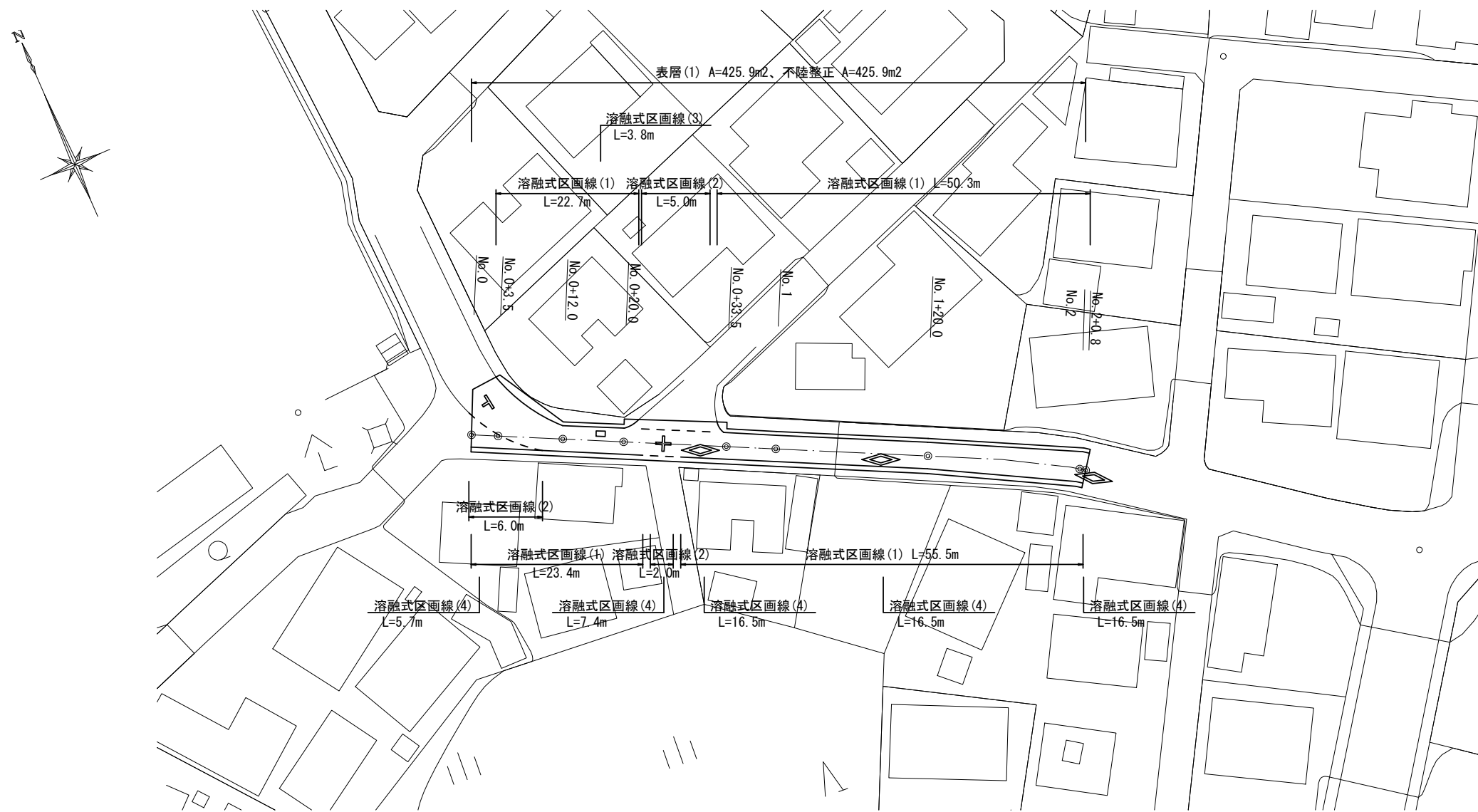

標準横断面図

S=1:50

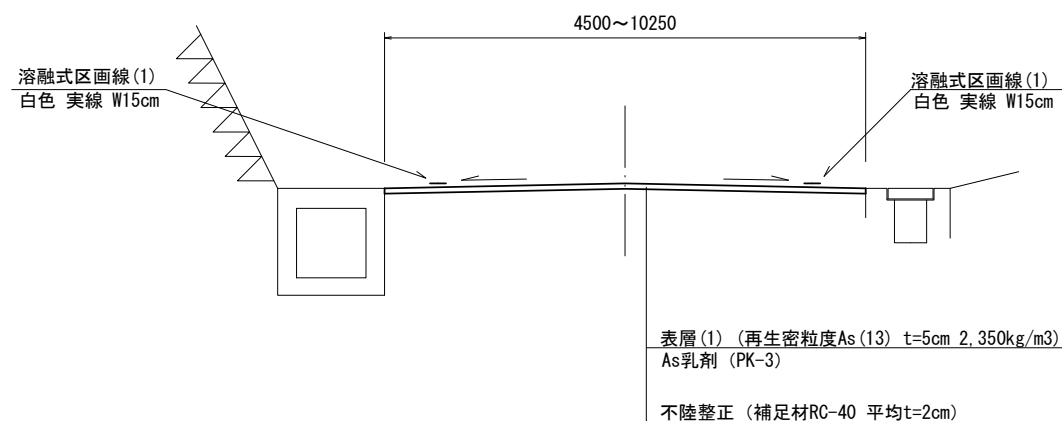

		No. 0	No. 0+3.5	No. 0+12.0	No. 0+20.0
舗装版破碎(1)	m	8.20	10.25	4.50	4.55
不陸整正	m	8.20	10.25	4.50	4.55
表層(1)	m	8.20	10.25	4.50	4.55

		No. 0+20.0 (同所)		No. 0+33.5 (同所)	No. 1
舗装版破碎(1)	m	5.25	5.40	4.55	4.55
不陸整正	m	5.25	5.40	4.55	4.55
表層(1)	m	5.25	5.40	4.55	4.55

		No. 1+20.0	No. 2	No. 2+0.8
舗装版破碎(1)	m	4.60	5.15	5.25
不陸整正	m	4.60	5.15	5.25
表層(1)	m	4.60	5.15	5.25

工法図

S=1:20

舗装工

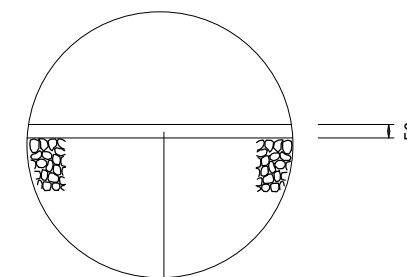

表層(1) (再生密粒度As(13) t=5cm 2,350kg/m3) As乳剤 (PK-3)
不陸整正 (補足材RC-40 平均t=2cm)

【1号工事箇所】
※この図面はA2サイズを原寸とする。

工事名	令和3年度北道維第10号 洪見町及び一身田上津部田内道路改修(舗装)工事		
施工箇所名	津市洪見町及び一身田上津部田内		
図面名	平面図・標準横断面図・工法図		
縮尺	図示	図面番号	1/2
事業所名	津市建設部津北工事事務所		

平面図

S=1:500

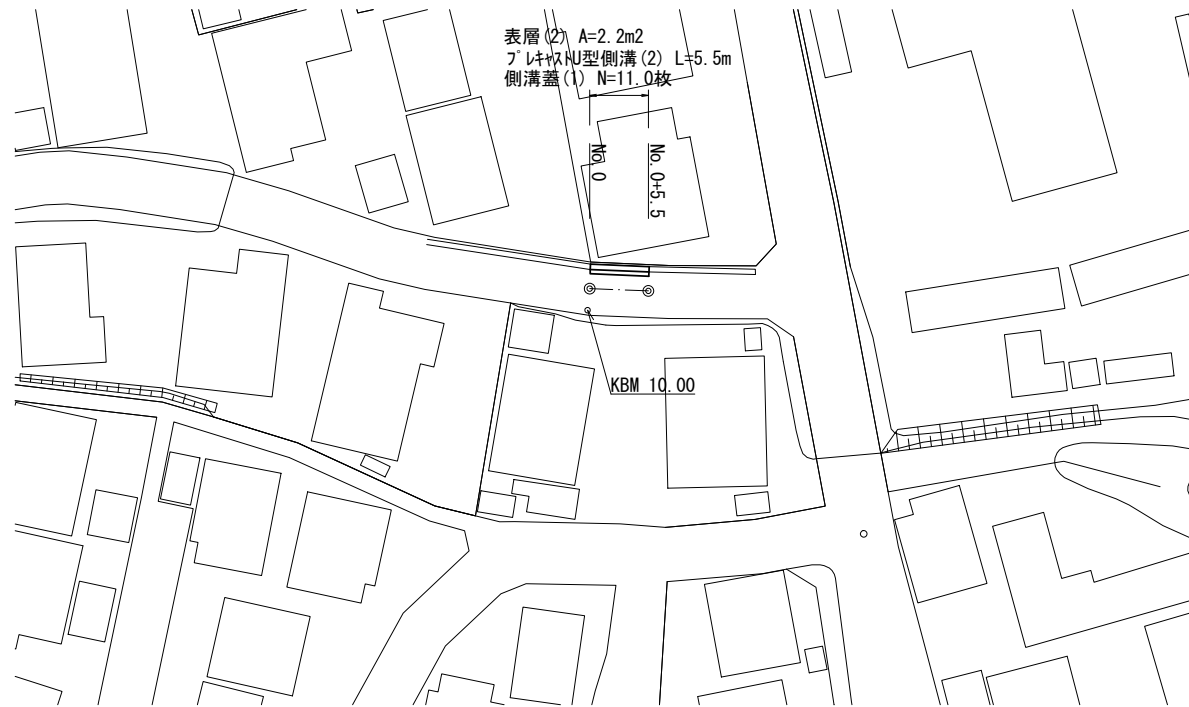

工法図

S=1:20

フレキャストU型側溝(2)

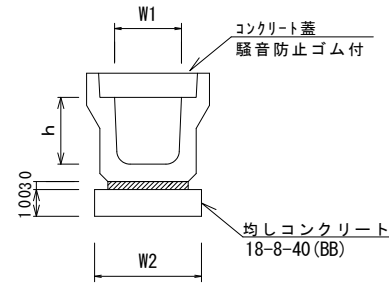

フレキャストU型側溝(2)

10.0m当り

名称	規格	単位	数量		備考
			(2)		
フレキャストU型側溝	3種	名称	250A	リサイクル認定製品	
		個	5.00		
敷モルタル	1:3	m3	0.09		
均しコンクリート		m3	0.40		
均し型枠		m2	2.00		
基面整正		m2	4.00		
h		mm	250		
W1		mm	250		
W2		mm	400		

標準横断面図

S=1:50

(No. 0付近)

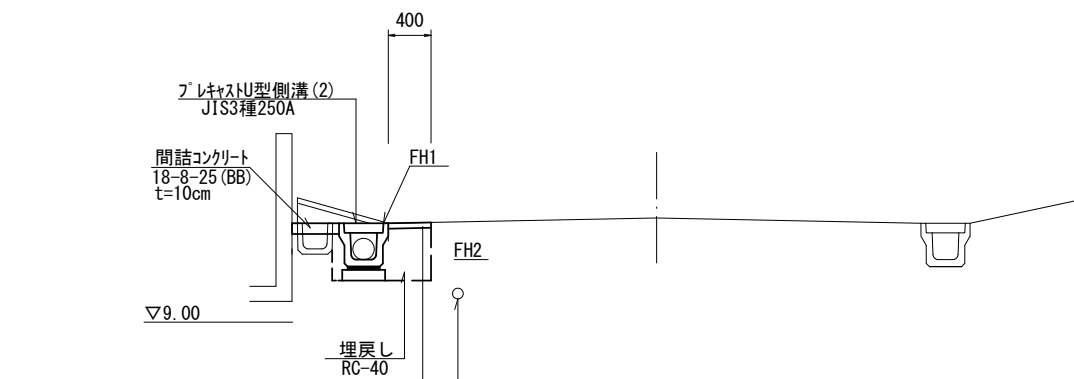

表層(2) (再生密粒度As(13) t=5cm 2.350kg/m3)
As乳剤 (PK-3)

床掘り	m2	0.50
埋戻し	m2	0.28
舗装版破碎(2)	m	1.25
表層(2)	m	0.40
コンクリート構造物取壊し	m2	0.03
間詰コンクリート	m2	0.04

	No. 0	No. 0+5.5
FH1	9.93	10.07
FH2	9.59	9.73

舗装工

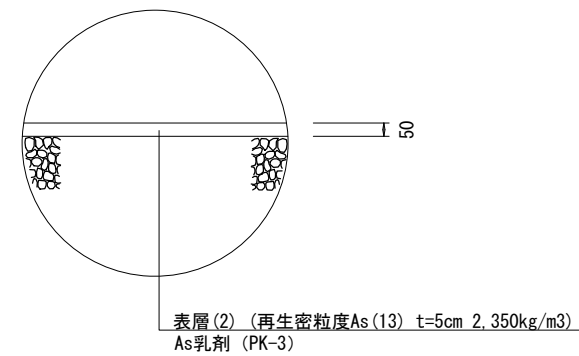

【2号工事箇所】

※この図面はA2サイズを原寸とする。

工事名	令和3年度北道維第10号 洪見町及び一身上津部田内道路改修(舗装)工事		
施工箇所名	津市洪見町及び一身上津部田内		
図面名	平面図・標準横断面図・工法図		
縮尺	図示	図面番号	2/2
事業所名	津市建設部津北工事事務所		