

# 平面図

S=1:500

# 標準横断面図

S=1:50

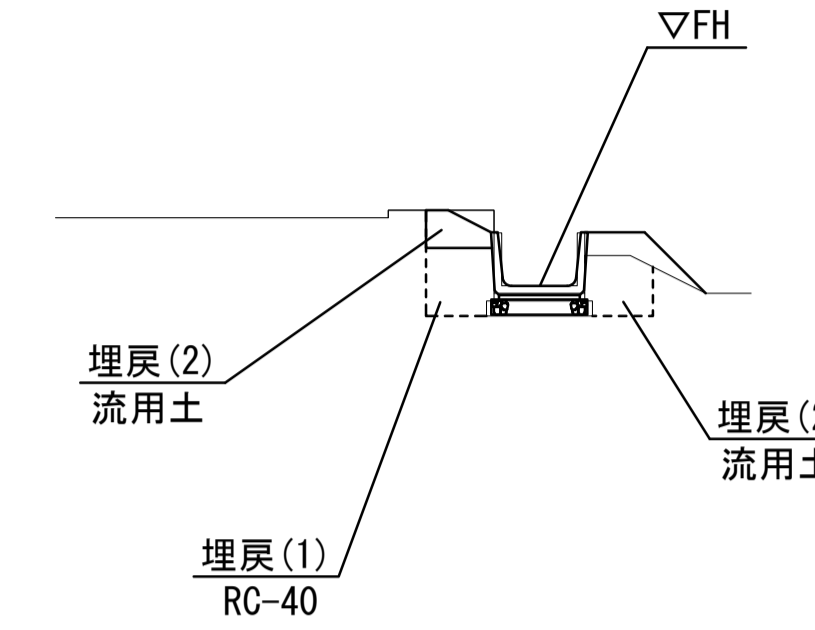
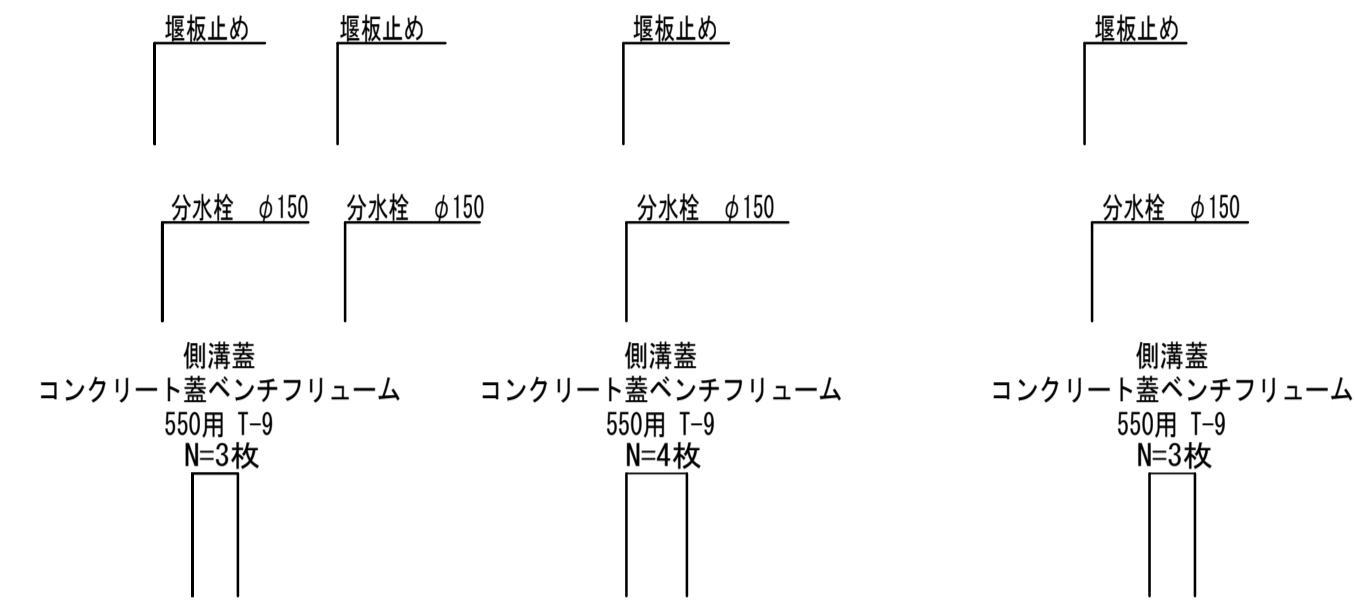
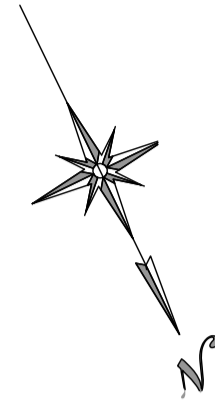

床掘り	m2	0.58
埋戻(1)	m2	0.21
埋戻(2)	m2	0.37
コンクリート構造物取壊し	m2	0.07

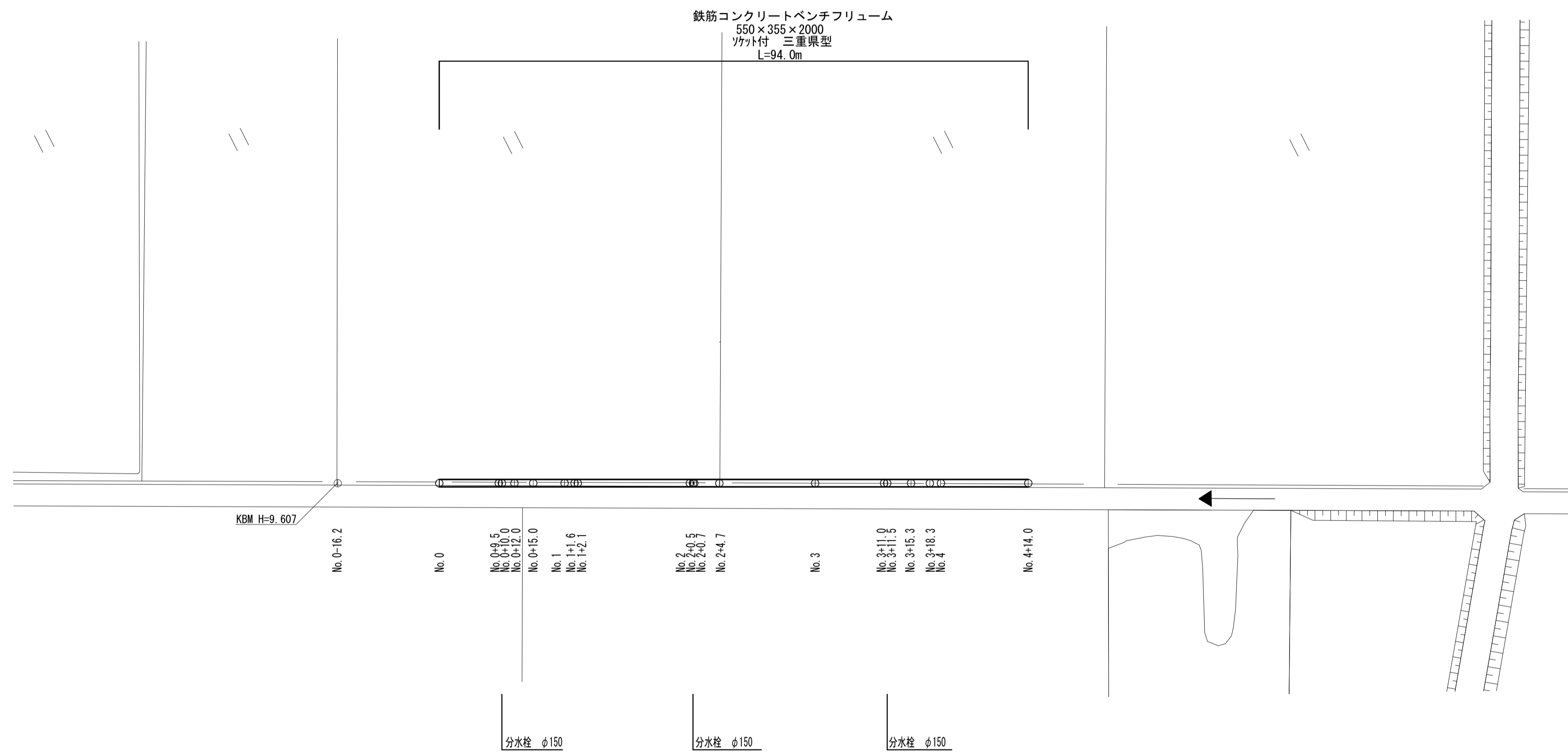

## 水路高さ

測点	No. 0	No. 1	No. 2	No. 2+4.7	No. 3	No. 4	No. 4+14.0
FH	9.657	9.719	9.780	9.795	9.824	9.861	9.888

※この図面はA1サイズを原寸とする

工事名	令和4年度農基補第1号 長岡町地内水路改修工事		
施工箇所名	津市長岡町地内		
図面名	平面図・標準横断面図		
縮尺	図示	図面番号	1/2
事業所名	津市農林水産部農業基盤整備課		

# 工 法 図

## 鉄筋コンクリートベンチフリューム S=1:20

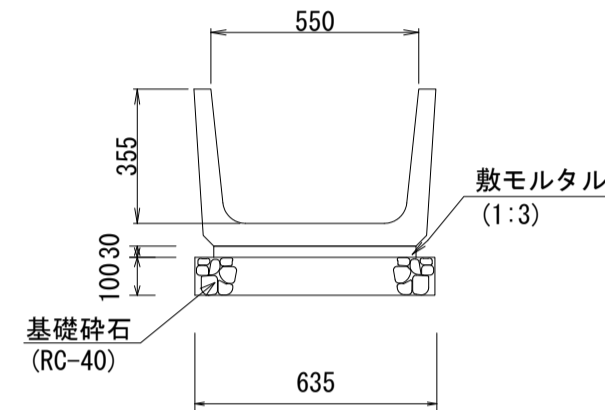

鉄筋コンクリートベンチフリューム		10.0m当り		
名称	規格	単位	数量	摘要
鉄筋コンクリートベンチフリューム	550×355×2000 ソケット付三重県型 リサイクル認定品	個	5.0	1個当り 374kg
敷モルタル	1:3	m <sup>3</sup>	0.16	
基礎砕石	RC-40 t=10cm	m <sup>2</sup>	6.35	
基面整正		m <sup>2</sup>	6.35	

## 堰板止め S=1:5

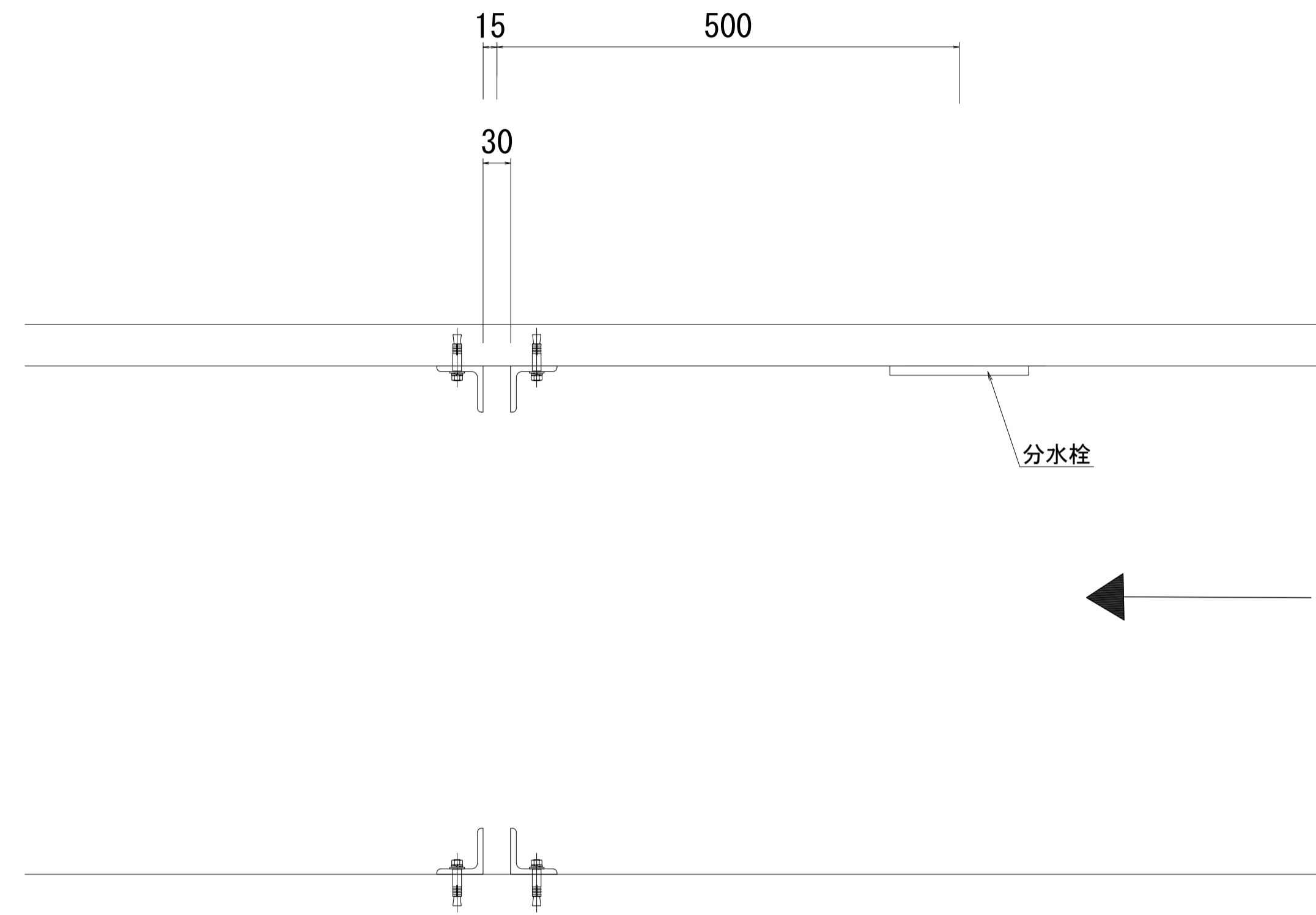

## 側溝蓋 S=1:20

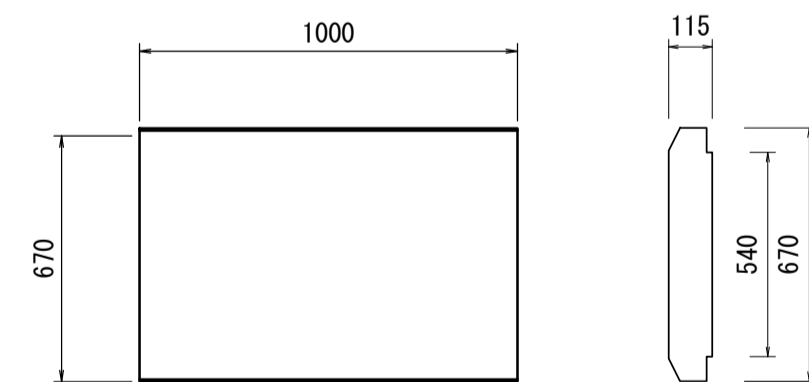

側溝蓋		10.0枚当り	
名称	規格	単位	数量
側溝蓋	コンクリート蓋 ベンチフリューム 550用 T-9 リサイクル認定品	枚	10.0

## コンクリート構造物取壊し S=1:20

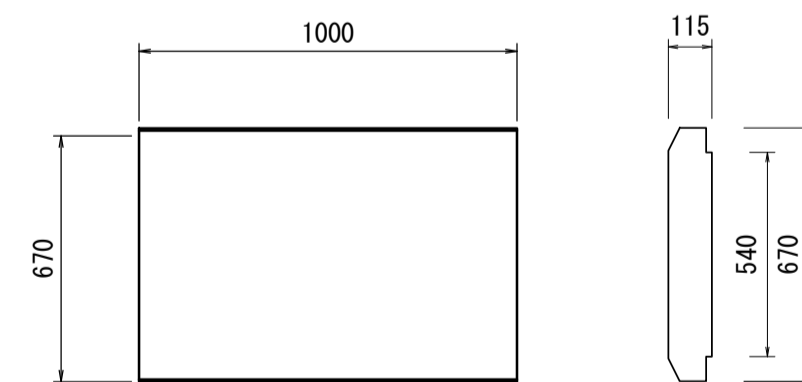

コンクリート構造物取壊し		1.0枚当り	
名称	規格	単位	数量
コンクリート構造物取壊し	鉄筋Co	m <sup>3</sup>	0.07

## 堰板止め詳細図 S=1:5

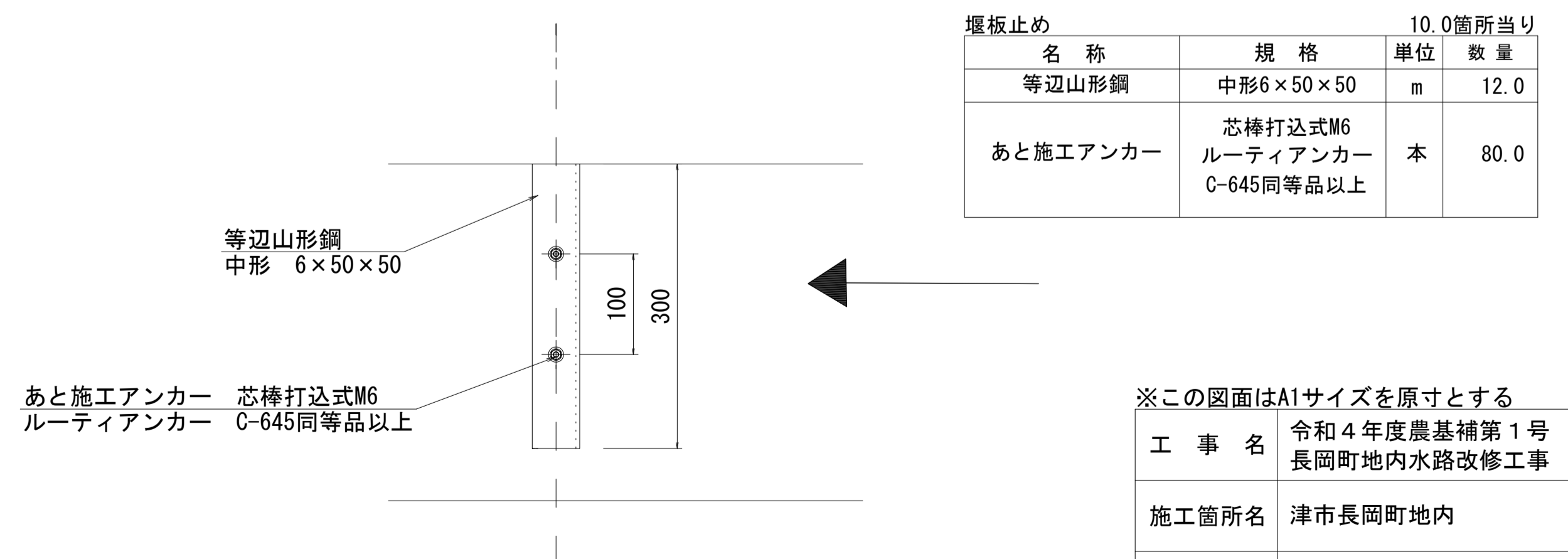

堰板止め		10.0箇所当り	
名称	規格	単位	数量
等辺山形鋼	中形6×50×50	m	12.0
あと施工アンカー	芯棒打込式M6 ルーティアンカー C-645同等品以上	本	80.0

※この図面はA1サイズを原寸とする

工事名	令和4年度農基補第1号 長岡町地内水路改修工事		
施工箇所名	津市長岡町地内		
図面名	工法図		
縮尺	図示	図面番号	2/2
事業所名	津市農林水産部農業基盤整備課		