

1号橋 橋梁補修一般図

側面図

S=1/50

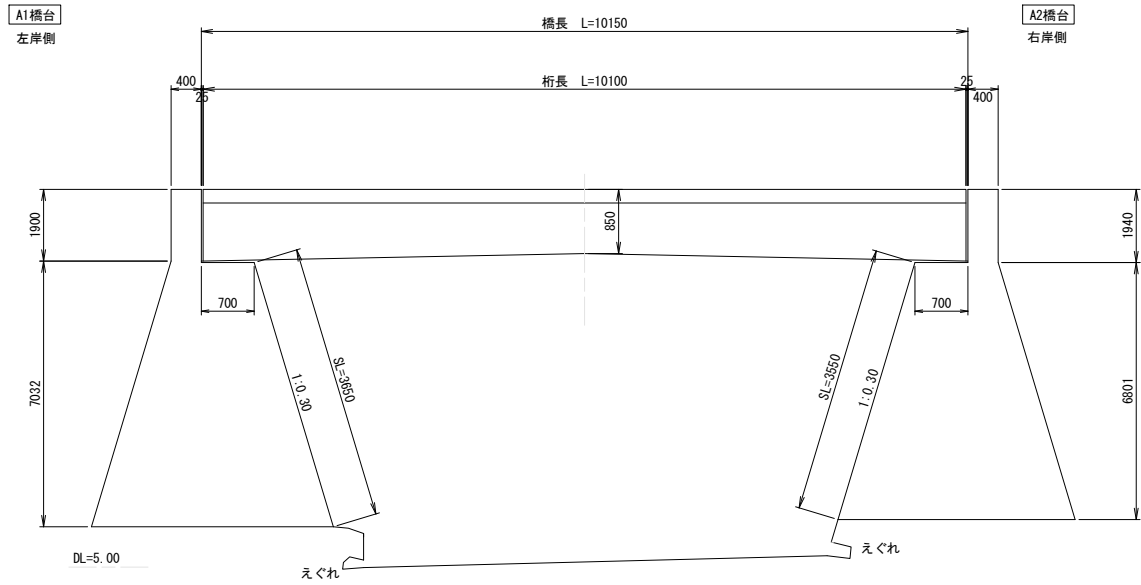

橋台正面図

S=1/100

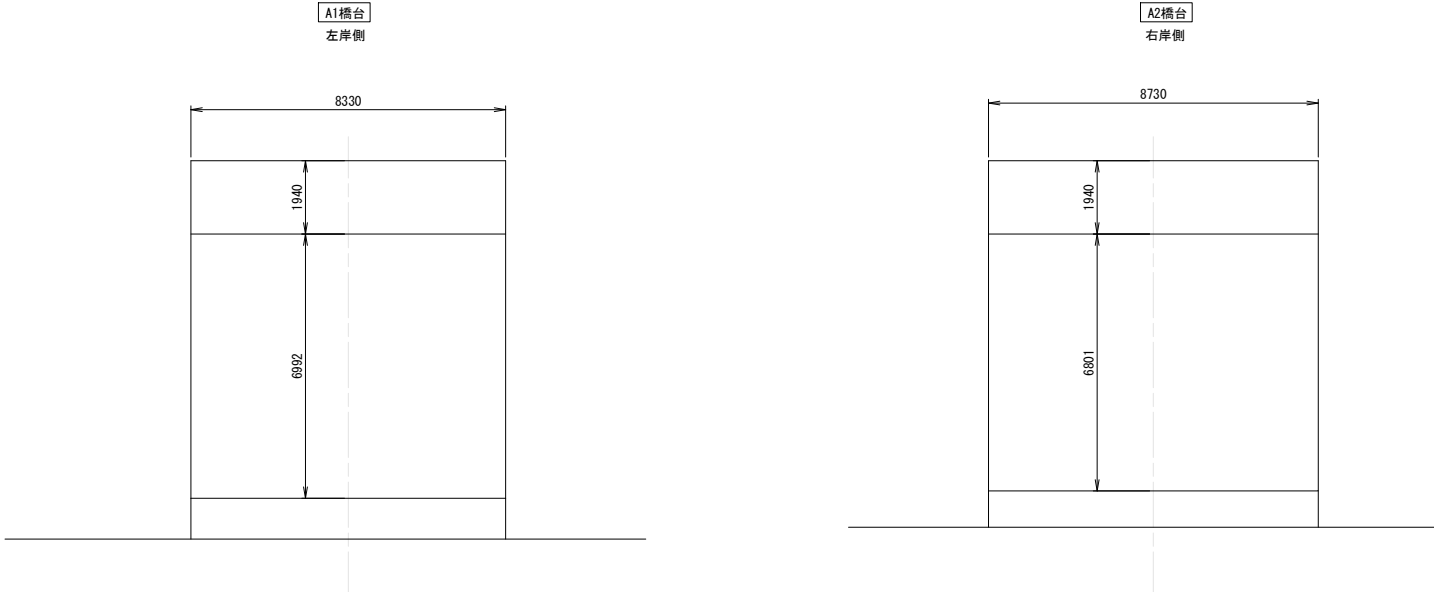

平面図

S=1/50

<橋面>

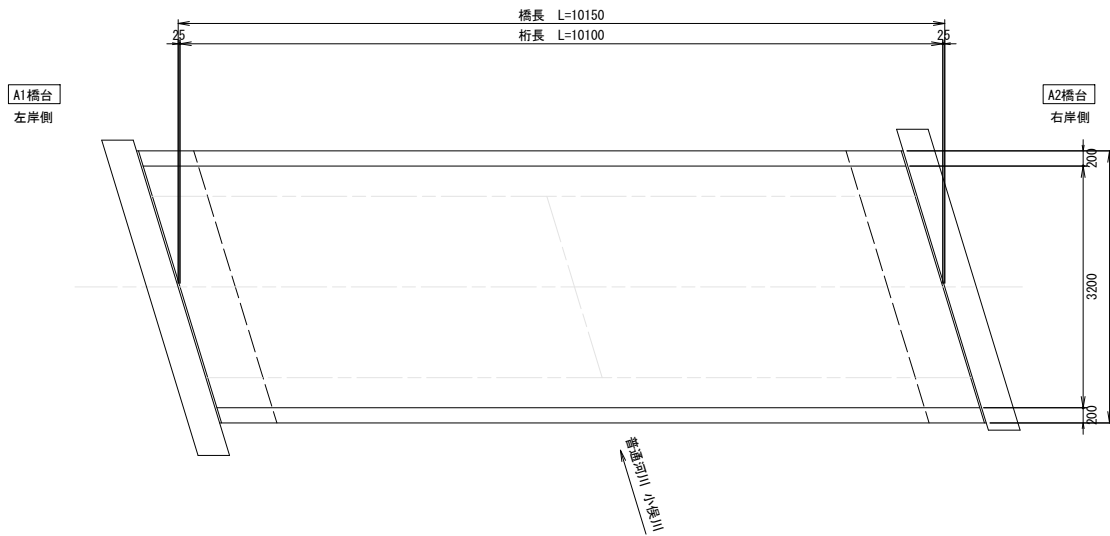

<桁下面>

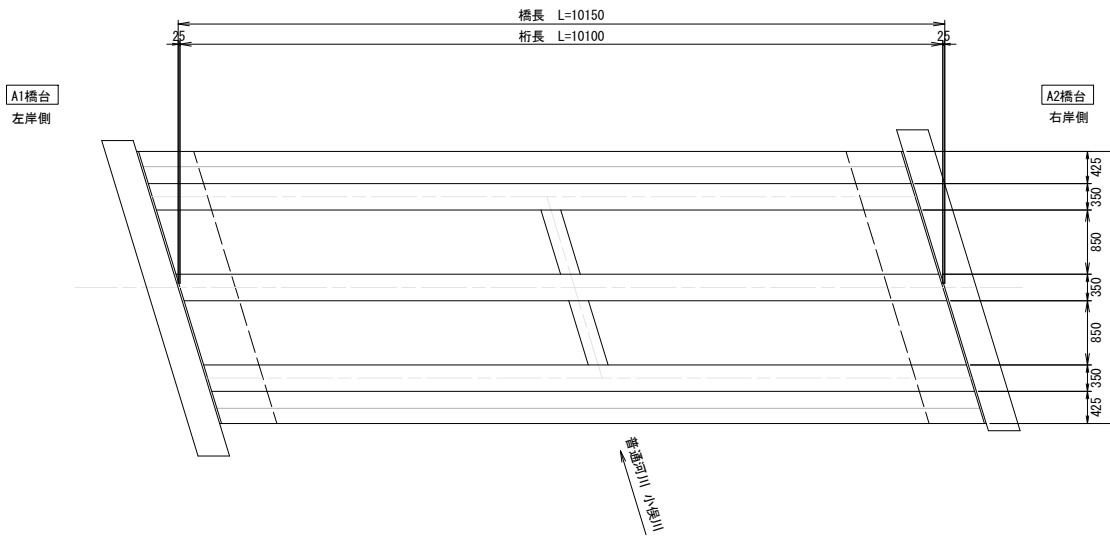

断面図

S=1/50

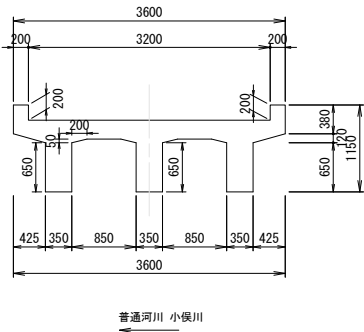

1号橋

※この図面はA1サイズを原寸とする。

工事名	令和4年度農基林振補第1号 林道小俣線1号橋及び3号橋 橋梁長寿命化修繕工事		
施工箇所名	津市一志町波瀬地内		
図面名	橋梁補修一般図		
縮尺	図示	図面番号	1/12
事業所名	津市農林水産部農業基盤整備課		

側面図上流側
S=1/50

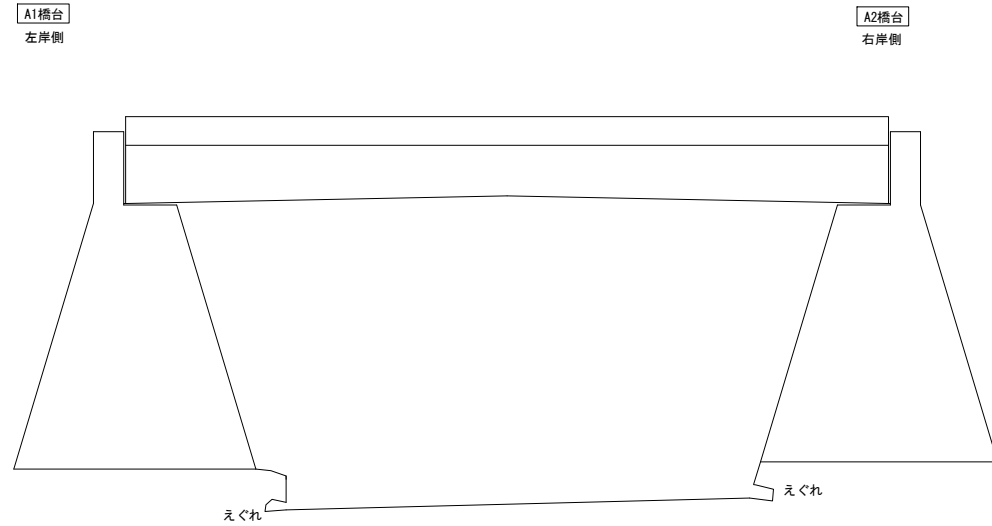

1号橋 上部工補修図

側面図下流側
S=1/50

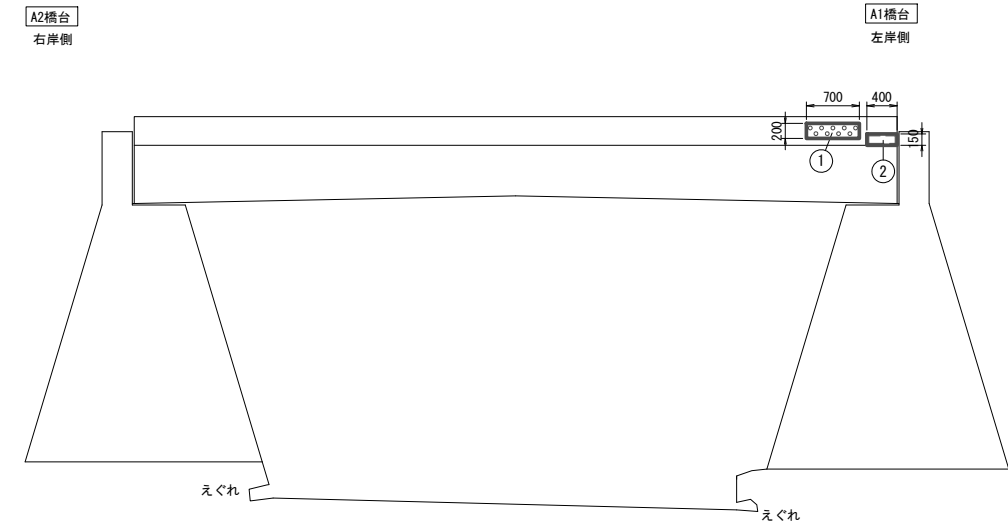

平面図
S=1/50

<橋面>

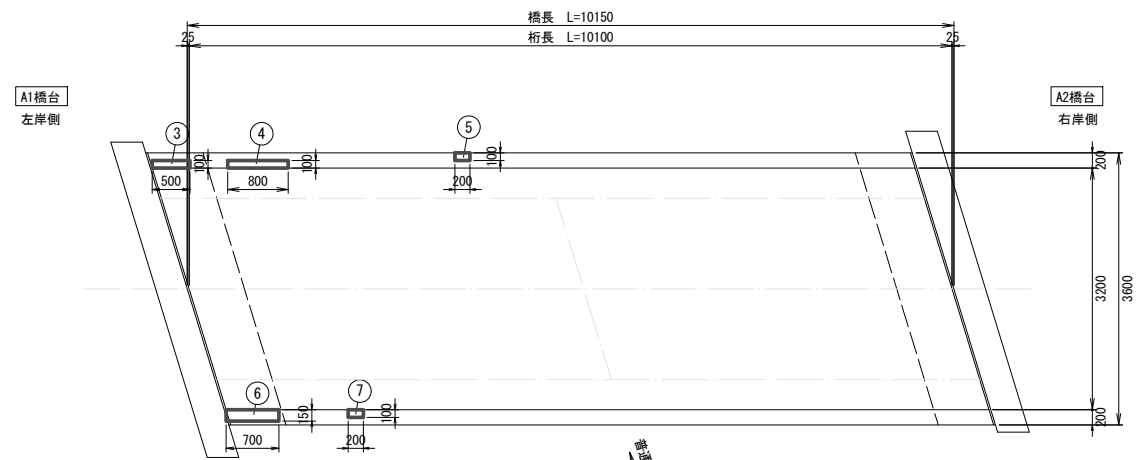

<桁下面>

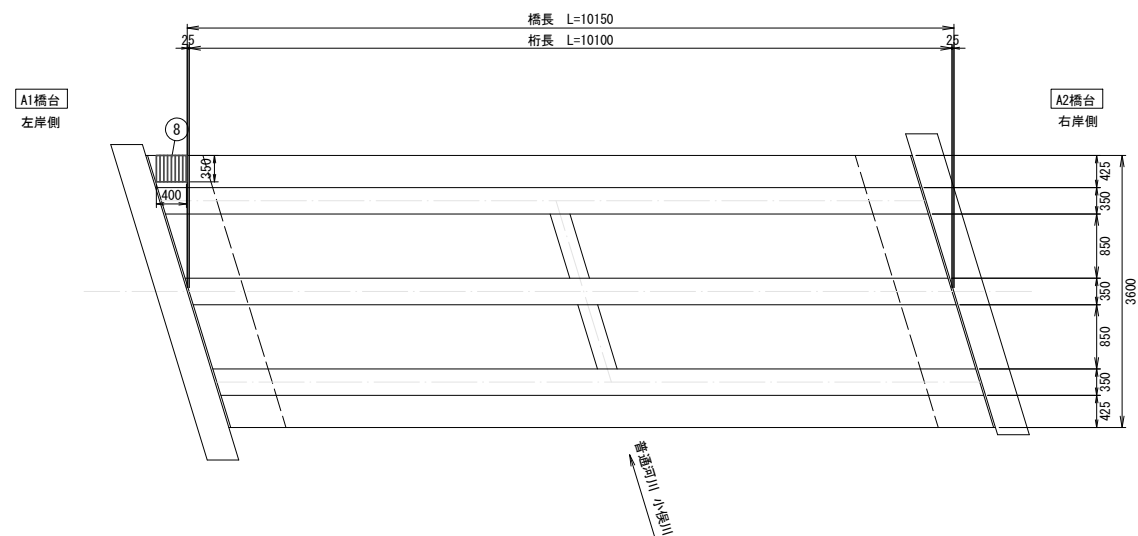

断面修復工(左官工法) (1) 数量表 (1/2)

番号	損傷の種類	部材名	B(m)	L(m)	t(m)	N(箇所)	A(m ²)	V(m ³)
①	豆板	地覆	0.200	0.700	0.040	1	0.140	0.0056
②	剥離	地覆	0.150	0.400	0.050	1	0.060	0.0030
③	欠損	地覆	0.100	0.500	0.030	1	0.050	0.0015
④	欠損	地覆	0.100	0.800	0.030	1	0.080	0.0024
⑤	欠損	地覆	0.100	0.200	0.020	1	0.020	0.0004
⑥	欠損	地覆	0.150	0.700	0.025	1	0.105	0.0026
⑦	欠損	地覆	0.100	0.200	0.020	1	0.020	0.0004
⑧	鉄筋露出	地覆	0.350	0.400	0.030	1	0.140	0.0042
合計							0.615	0.0201

断面修復工(左官工法) (1) (上部工) 詳細図
S=None

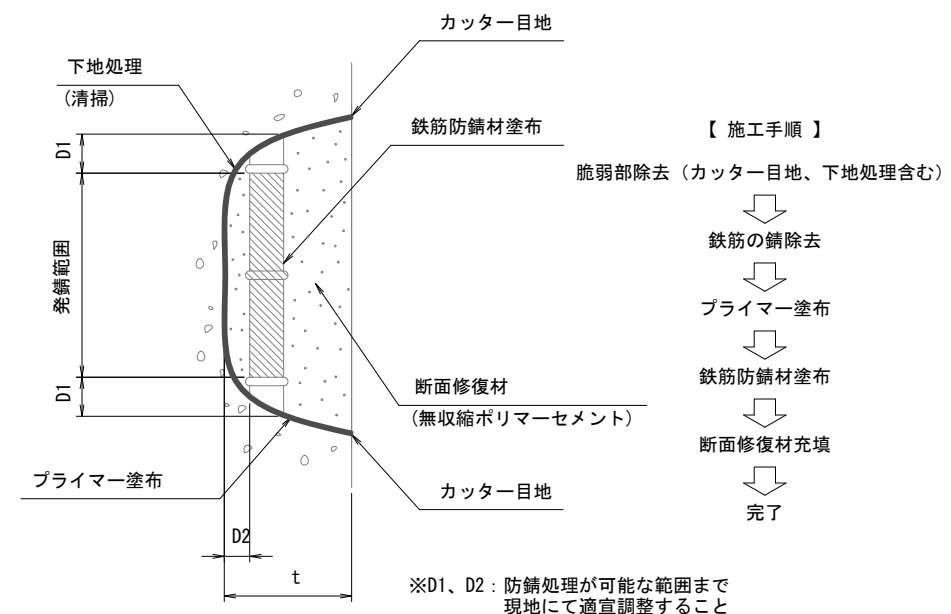

(注記)

- 剥離及び浮上コンクリートは、ハンマー等で完全に除去し、鉄筋が鉄筋の裏面まで達する場合は、鉄筋防錆材塗布が可能な深さD2まで、はつりとする。
- 鉄筋は、ワイヤーブラシ等で錆を除去し、鉄筋防錆材を塗布する。

1号橋

※この図面はA1サイズを原寸とする。

工事名	令和4年度農林振興第1号 林道小俣線1号橋及び3号橋 橋梁長寿命化修繕工事		
施工箇所名	津市一志町波瀬地内		
図面名	上部工補修図		
縮尺	図示	図面番号	2/12
事業所名	津市農林水産部農業基盤整備課		

1号橋 下部工補修図

橋台正面図
S=1/50

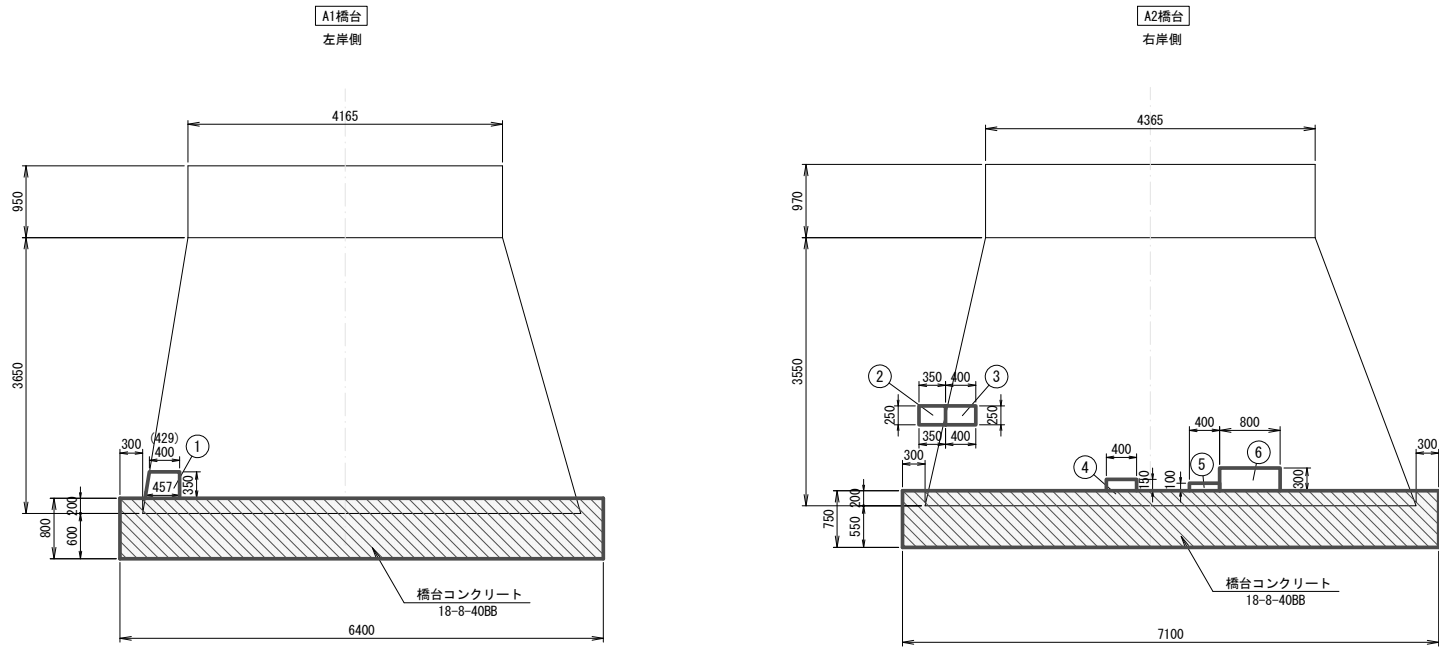

側面図上流側
S=1/50

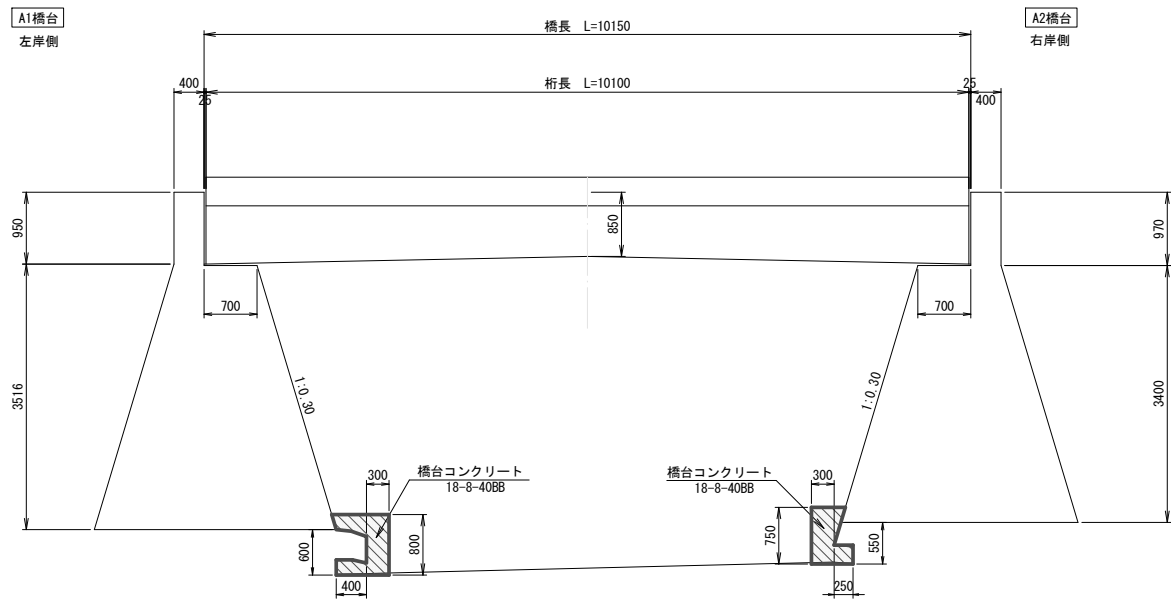

断面修復工(左官工法)(1)数量表 (2/2)

番号	損傷の種類	部材名	B(m)	L(m)	t(m)	N(箇所)	A(m ²)	V(m ³)
①	欠損	橋台	0.429	0.350	0.045	1	0.150	0.0068
②	欠損	橋台	0.250	0.350	0.040	1	0.088	0.0035
③	欠損	橋台	0.250	0.400	0.050	1	0.100	0.0050
④	欠損	橋台	0.150	0.400	0.100	1	0.060	0.0060
⑤	欠損	橋台	0.100	0.400	0.080	1	0.040	0.0032
⑥	欠損	橋台	0.300	0.800	0.090	1	0.240	0.0216
合計							0.678	0.0461

胸壁補修工平面図
S=1/50

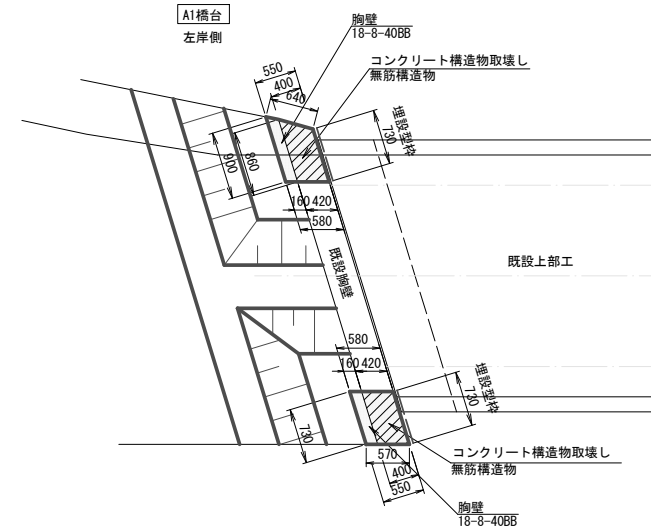

アスファルト舗装工平面図
S=1/50

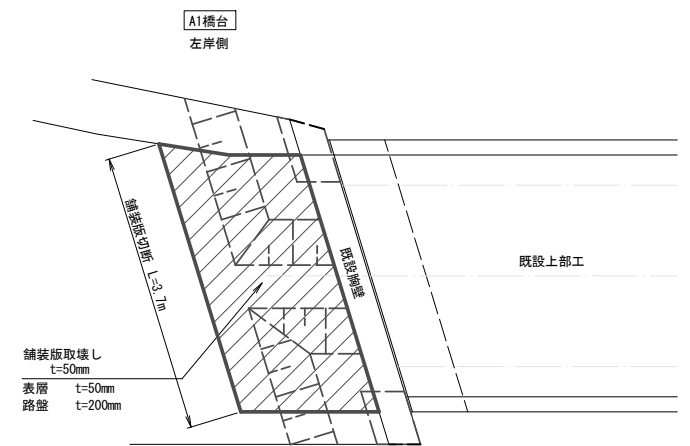

胸壁撤去断面図
S=1/50

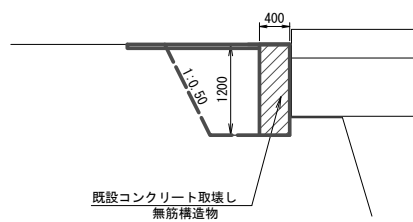

胸壁復旧断面図
S=1/50

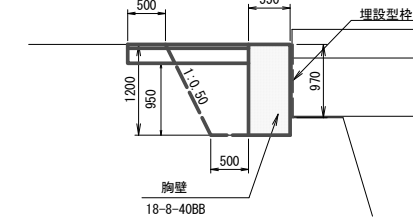

舗装構成図
S=1/20

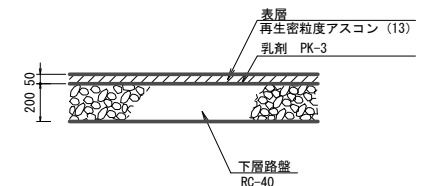

断面修復工(左官工法)(1)(下部工)詳細図
S=None

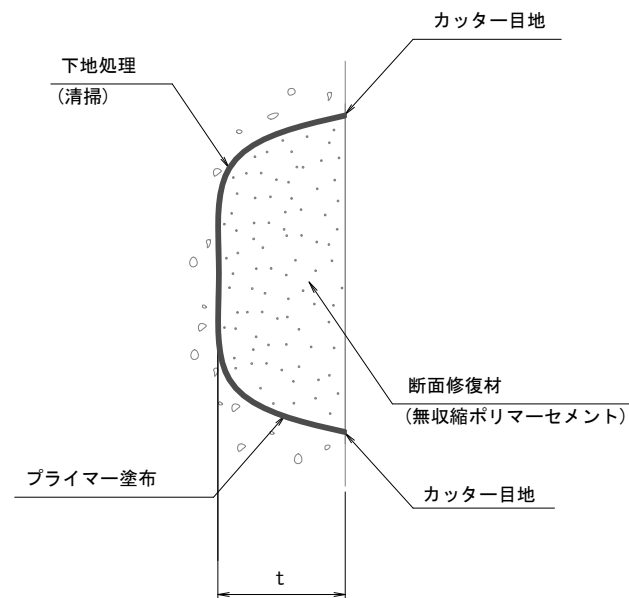

(注記)

1. 剥離及び浮上コンクリートは、ハンマー等で完全に取り除く

【施工手順】

- 脆弱部除去 (カッター目地、下地処理含む)
- ↓
- プライマー塗布
- ↓
- 断面修復材充填
- ↓
- 完了

1号橋

※この図面はA1サイズを原寸とする。

工事名	令和4年度農基林振補第1号 林道小俣線1号橋及び3号橋 橋梁長寿命化修繕工事		
施工箇所名	津市一志町波瀬地内		
図面名	下部工補修図		
縮尺	図示	図面番号	3/12
事業所名	津市農林水産部農業基盤整備課		

1号橋 面積求積図

橋台コンクリート求積図

S=1/20

A1橋台
左岸側

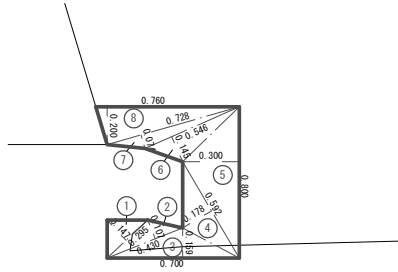

符号	底辺	高さ	倍面積
1	0.295	0.147	0.043
2	0.430	0.107	0.046
3	0.700	0.159	0.111
4	0.592	0.178	0.105
5	0.800	0.300	0.240
6	0.546	0.145	0.079
7	0.728	0.074	0.054
8	0.760	0.200	0.152
合計			0.830
1/2			0.415
面積			0.415

A2橋台
右岸側

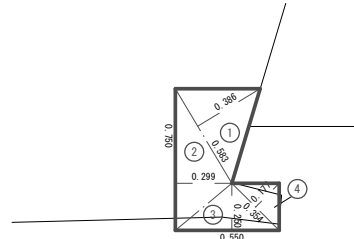

符号	底辺	高さ	倍面積
1	0.583	0.386	0.225
2	0.750	0.299	0.224
3	0.550	0.250	0.138
4	0.354	0.177	0.063
合計			0.650
1/2			0.325
面積			0.325

表層・路盤平面図

S=1/50

舗装版取壊し(1)平面図

S=1/50

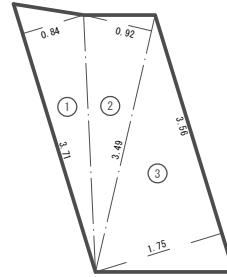

符号	底辺	高さ	倍面積
1	3.71	0.84	3.12
2	3.49	0.92	3.21
3	3.56	1.75	6.23
合計			12.56
1/2			6.28
面積			6.28

コンクリート構造物取壊し求積図

S=1/50

下流側

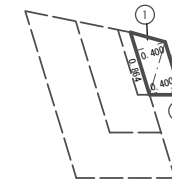

符号	底辺	高さ	倍面積
1	0.884	0.400	0.346
2	0.732	0.400	0.293
合計			0.639
1/2			0.320
面積			0.320

上流側

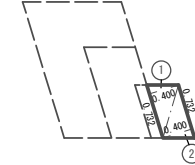

符号	底辺	高さ	倍面積
1	0.732	0.400	0.293
2	0.732	0.400	0.293
合計			0.586
1/2			0.293
面積			0.293

胸壁求積図

S=1/50

下流側

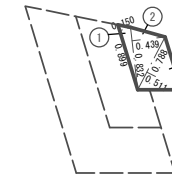

符号	底辺	高さ	倍面積
1	0.899	0.150	0.135
2	0.832	0.439	0.365
3	0.788	0.511	0.403
合計			0.903
1/2			0.452
面積			0.452

上流側

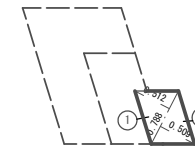

符号	底辺	高さ	倍面積
1	0.788	0.512	0.403
2	0.788	0.509	0.401
合計			0.804
1/2			0.402
面積			0.402

床掘り求積図

S=1/50

床掘り(下流側)

上面

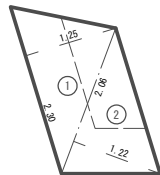

符号	底辺	高さ	倍面積
1	2.30	1.25	2.88
2	2.06	1.22	2.51
合計			5.39
1/2			2.69
面積			2.69

下面

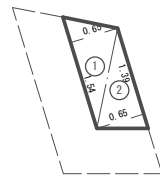

符号	底辺	高さ	倍面積
1	1.54	0.65	1.00
2	1.39	0.65	0.90
合計			1.90
1/2			0.95
面積			0.95

床掘り(上流側)

上面

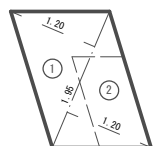

符号	底辺	高さ	倍面積
1	1.95	1.20	2.34
2	1.95	1.20	2.34
合計			4.68
1/2			2.34
面積			2.34

下面

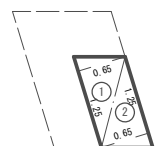

符号	底辺	高さ	倍面積
1	1.25	0.65	0.81
2	1.25	0.65	0.81
合計			1.62
1/2			0.81
面積			0.81

埋戻し求積図

S=1/50

埋戻し(下流側)

上面

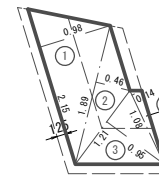

符号	底辺	高さ	倍面積
1	2.15	0.98	2.11
2	1.89	0.46	0.87
3	1.21	0.95	1.15
4	1.08	0.14	0.15
合計			4.28
1/2			2.14
面積			2.14

下面

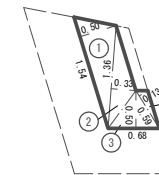

符号	底辺	高さ	倍面積
1	1.54	0.50	0.77
2	1.36	0.33	0.45
3	0.68	0.50	0.34
4	0.59	0.13	0.08
合計			1.64
1/2			0.82
面積			0.82

埋戻し(上流側)

上面

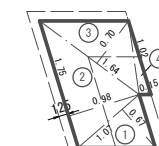

符号	底辺	高さ	倍面積
1	1.07	0.67	0.72
2	1.75	0.98	1.72
3	1.64	0.70	1.15
4	1.02	0.15	0.15
合計			3.74
1/2			1.87
面積			1.87

下面

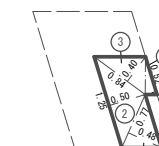

符号	底辺	高さ	倍面積
1	0.77	0.48	0.37
2	1.25	0.50	0.63
3	0.84	0.40	0.34
4	0.52	0.15	0.08
合計			1.42
1/2			0.71
面積			0.71

1号橋

※この図面はA1サイズを原寸とする。

工事名	令和4年度農基林振補第1号 林道小俣線1号橋及び3号橋 橋梁長寿命化修繕工事		
施工箇所名	津市一志町波瀬地内		
図面名	面積求積図		
縮尺	図示	図面番号	4/12
事業所名	津市農林水産部農業基盤整備課		

1号橋 足場工要領図 (参考図)

側面図 下流側
S=1/50

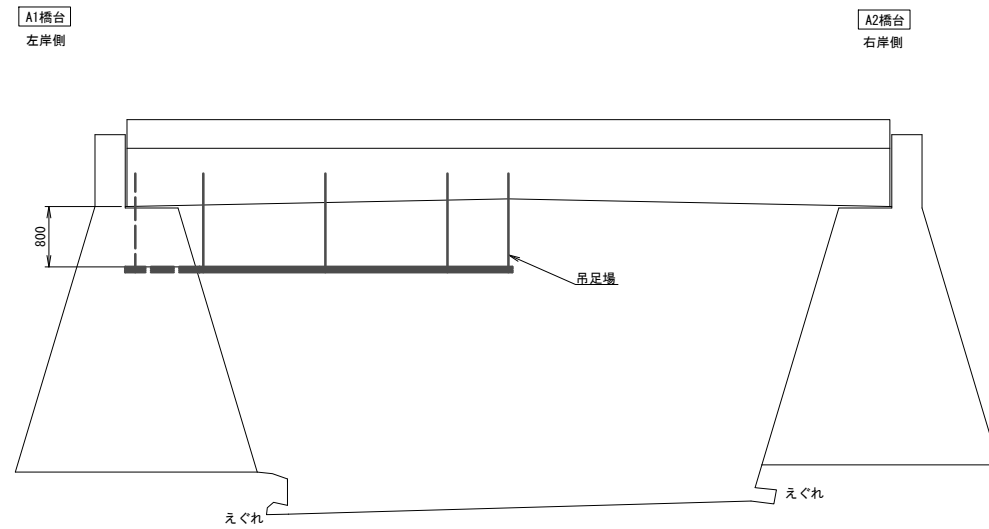

断面図
S=1/50

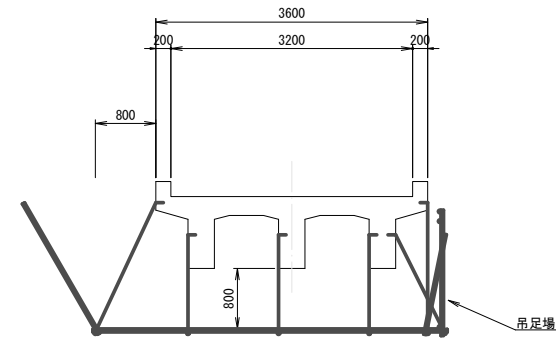

名称	規格	単位	数量
足場	補修用吊り足場(桁高<1.5m) 片側断縁・床面断縁シート張防護	m ²	10.7

側面図 上流側
S=1/50

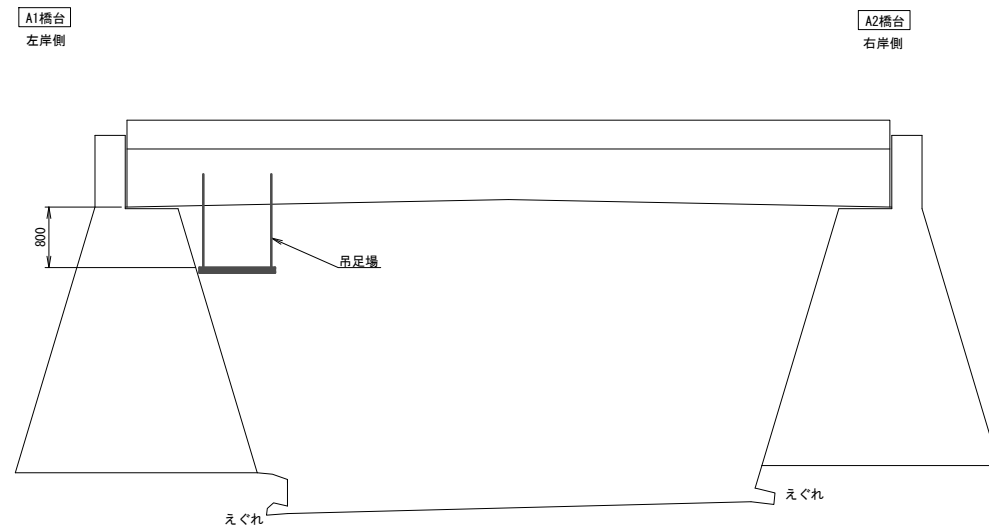

平面図
S=1/50

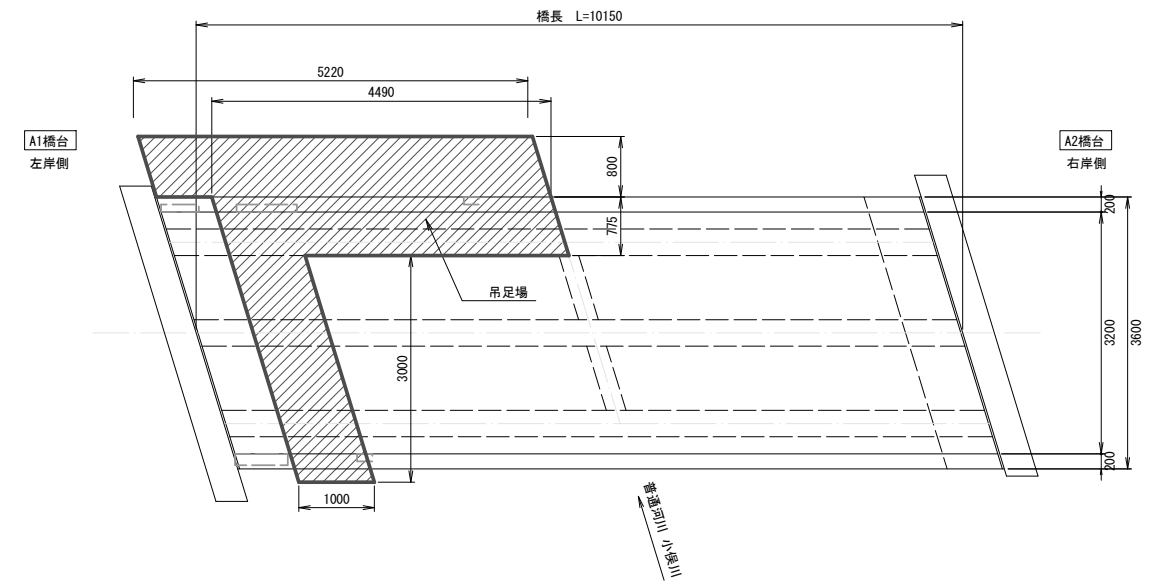

1号橋
※この図面はA1サイズを原寸とする。

工事名	令和4年度農基林振補第1号 林道小俣線1号橋及び3号橋 橋梁長寿命化修繕工事		
施工箇所名	津市一志町波瀬地内		
図面名	足場工要領図(参考図)		
縮尺	図示	図面番号	5/12
事業所名	津市農林水産部農業基盤整備課		

1号橋 仮締切工・仮水路工施工要領図

平面図
S=1/100

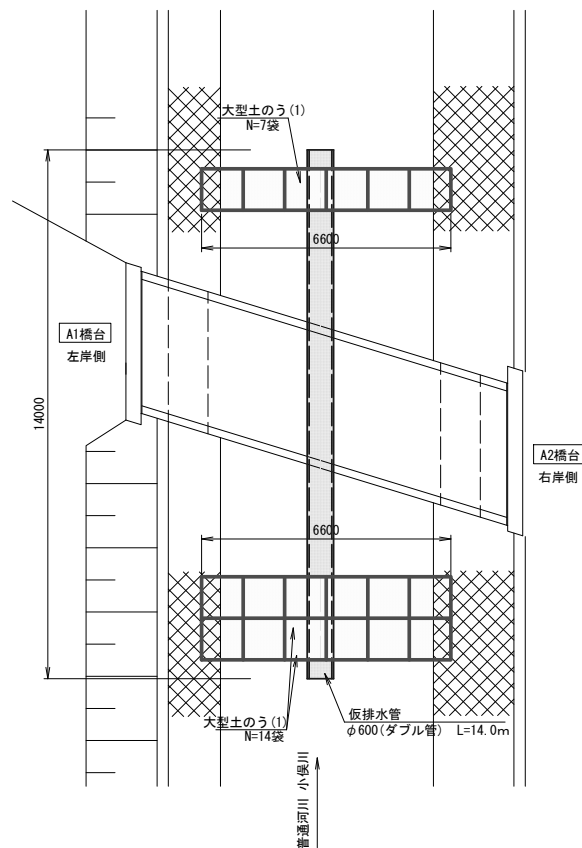

縦断面図
S=1/100

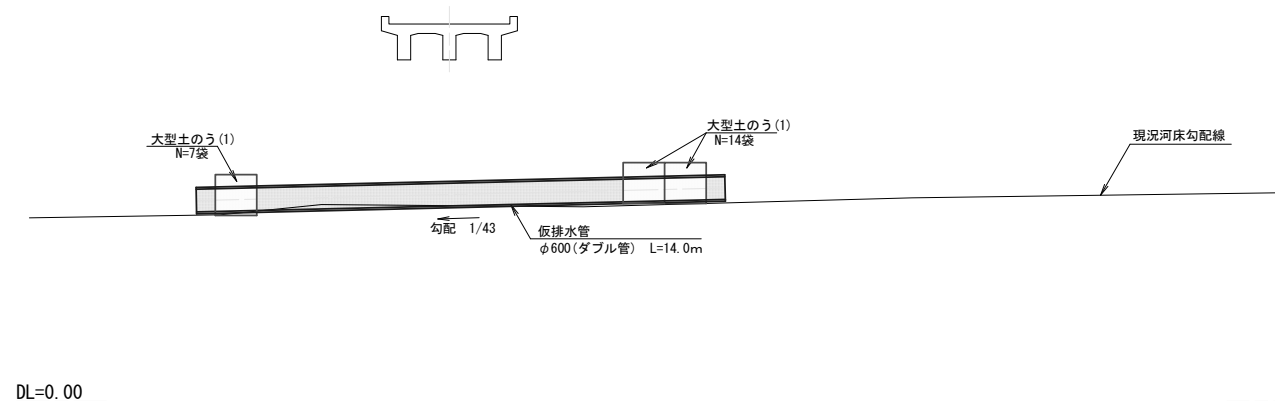

横断面図(平常時水位)
S=1/100

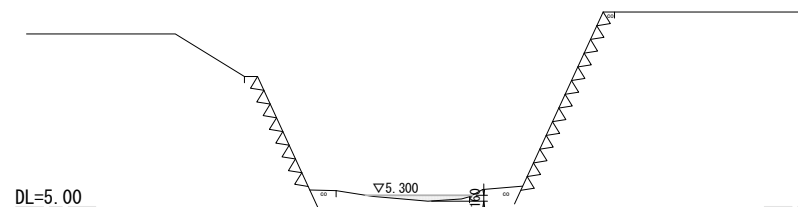

横断面図(仮排水)
S=1/100

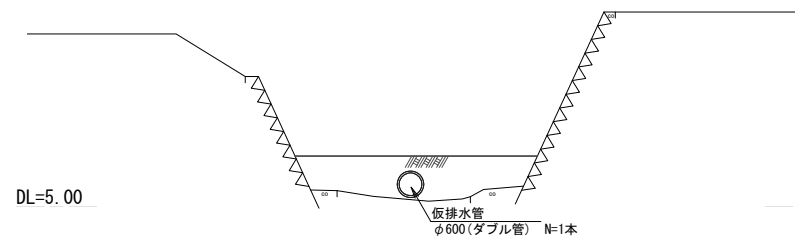

1号橋
※この図面はA1サイズを原寸とする。

工事名	令和4年度農基林振補第1号 林道小俣線1号橋及び3号橋 橋梁長寿命化修繕工事		
施工箇所名	津市一志町波瀬地内		
図面名	仮締切工・仮水路工施工要領図		
縮尺	図示	図面番号	6/12
事業所名	津市農林水産部農業基盤整備課		

3号橋 橋梁補修一般図

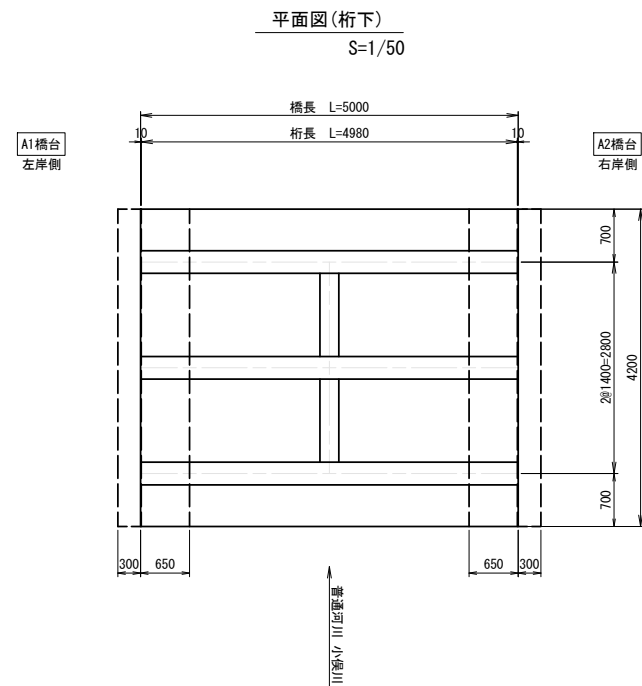
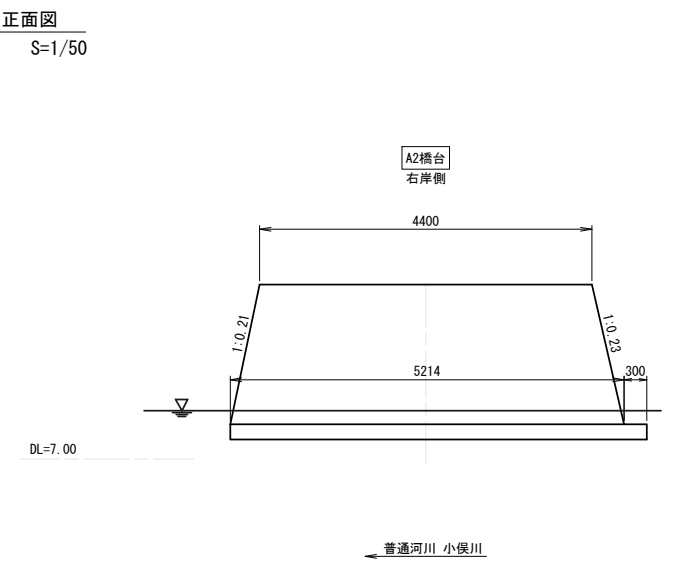
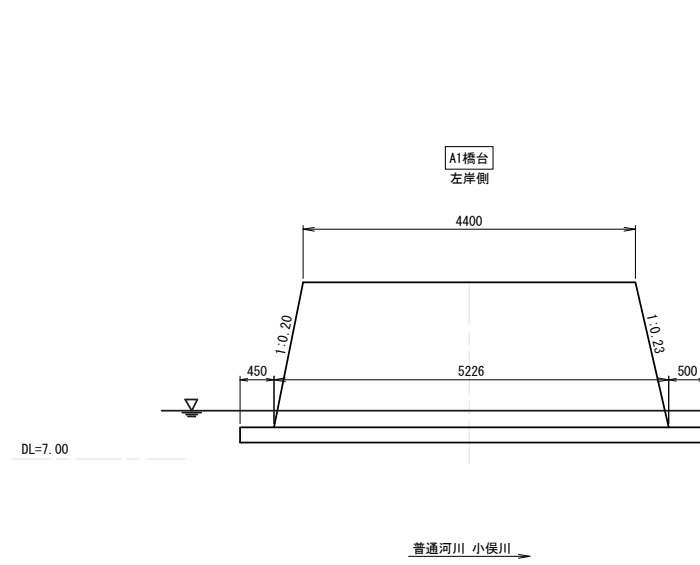
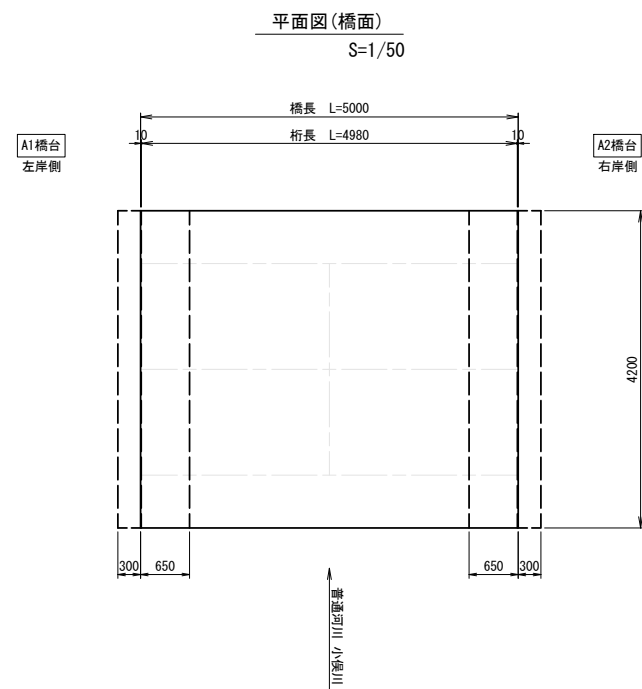
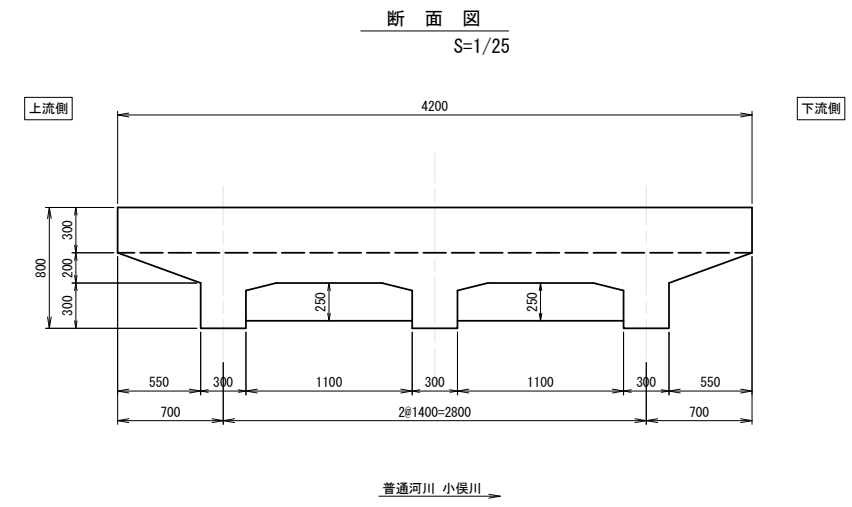
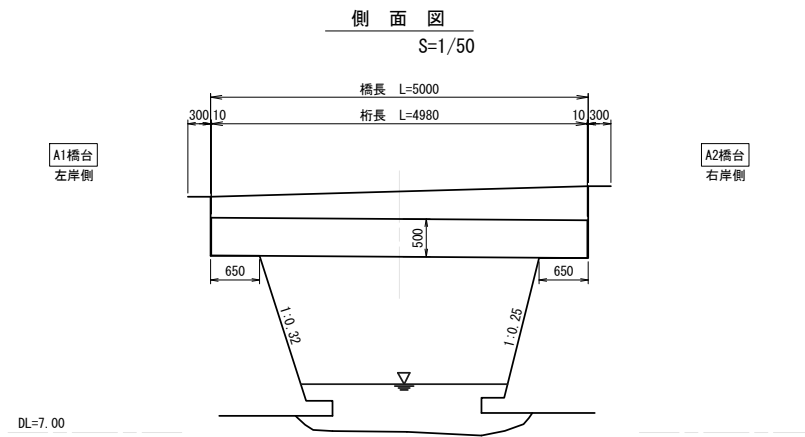

3号橋
※この図面はA1サイズを原寸とする。

工事名	令和4年度農基林振補第1号 林道小俣線1号橋及び3号橋 橋梁長寿命化修繕工事		
施工箇所名	津市一志町波瀬地内		
図面名	橋梁補修一般図		
縮尺	図示	図面番号	7/12
事業所名	津市農林水産部農業基盤整備課		

3号橋 上部工補修図

上部工展開図

S=1/20

A1橋台
左岸側

A2橋台
右岸側

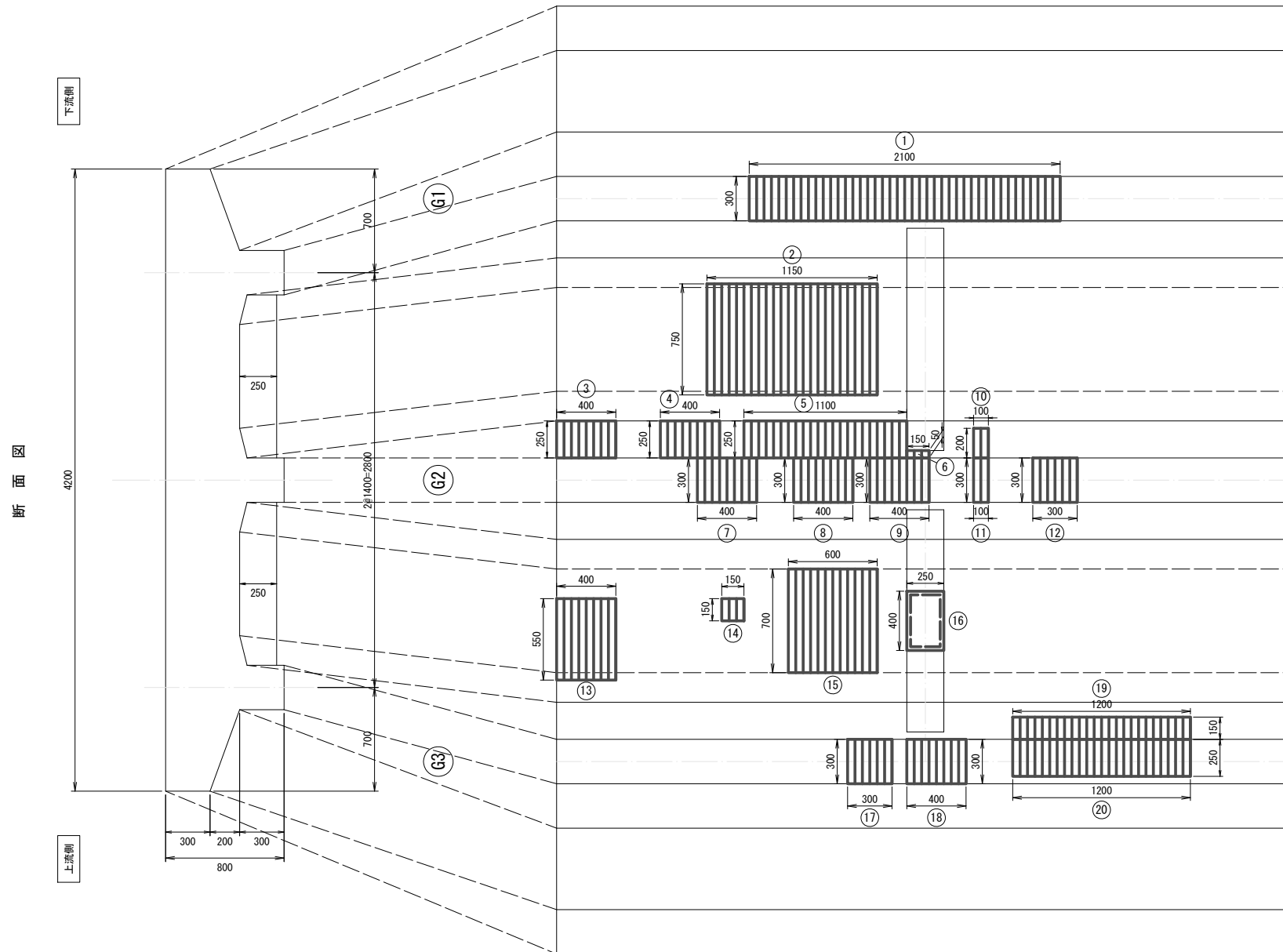

断面修復工(左官工法)(2)集計表

番号	損傷の種類	部材名	B(m)	L(m)	t(m)	N(箇所)	A(m ²)	V(m ³)
①	鉄筋露出	主桁	0.300	2.100	0.010	1	0.630	0.0063
②	鉄筋露出	床版	0.750	1.150	0.020	1	0.863	0.0173
③	鉄筋露出	主桁	0.250	0.400	0.030	1	0.100	0.0030
④	鉄筋露出	主桁	0.250	0.400	0.020	1	0.100	0.0020
⑤	鉄筋露出	主桁	0.250	1.100	0.030	1	0.275	0.0083
⑥	鉄筋露出	主桁	0.050	0.150	0.030	1	0.008	0.0002
⑦	鉄筋露出	主桁	0.300	0.400	0.010	1	0.120	0.0012
⑧	鉄筋露出	主桁	0.300	0.400	0.010	1	0.120	0.0012
⑨	鉄筋露出	主桁	0.300	0.400	0.020	1	0.120	0.0024
⑩	鉄筋露出	主桁	0.200	0.100	0.015	1	0.020	0.0003
⑪	鉄筋露出	主桁	0.300	0.100	0.040	1	0.030	0.0012
⑫	鉄筋露出	主桁	0.300	0.300	0.010	1	0.090	0.0009
⑬	鉄筋露出	床版	0.550	0.400	0.020	1	0.220	0.0044
⑭	鉄筋露出	床版	0.150	0.150	0.010	1	0.023	0.0002
⑮	鉄筋露出	床版	0.700	0.600	0.020	1	0.420	0.0084
⑯	剥離	横桁	0.400	0.250	0.010	1	0.100	0.0010
⑰	鉄筋露出	主桁	0.300	0.300	0.010	1	0.090	0.0009
⑱	鉄筋露出	主桁	0.300	0.400	0.010	1	0.120	0.0012
⑲	鉄筋露出	主桁	0.150	1.200	0.050	1	0.180	0.0090
⑳	鉄筋露出	主桁	0.250	1.200	0.030	1	0.300	0.0090
合計							3.929	0.0784

断面修復工(左官工法)(2) 詳細図

S=None

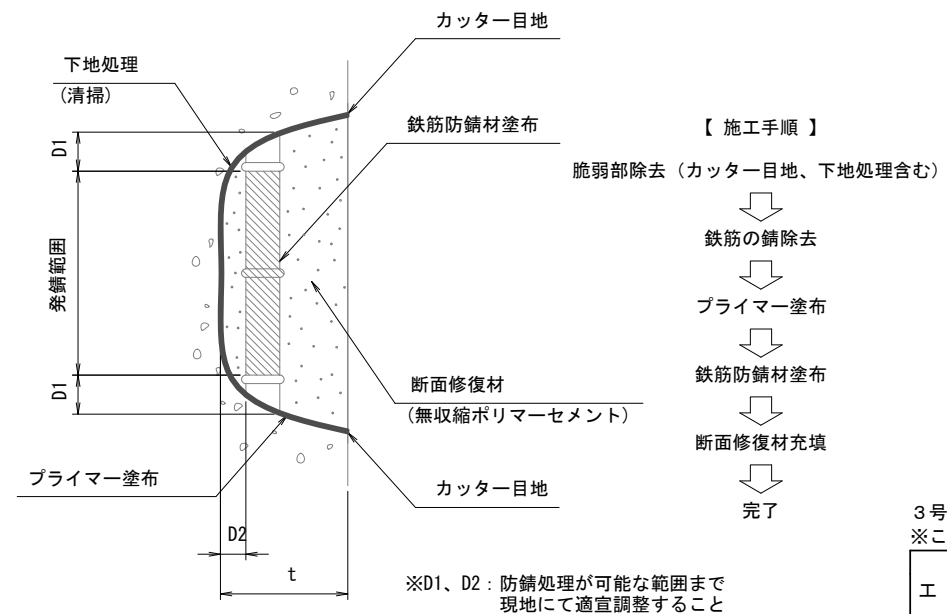

(注記)

- 剥離及び浮上コンクリートは、ハンマー等で完全に除去し、鉄筋がある場合は発錆範囲+D1まではつり出す
- 錆が鉄筋の裏面まで達する場合は、鉄筋防錆材塗布が可能な深さD2まで、はつりとする
- 鉄筋は、ワイヤーブラシ等で錆を除去し、鉄筋防錆材を塗布する

3号橋

※この図面はA1サイズを原寸とする。

工事名	令和4年度農基林振補第1号 林道小俣線1号橋及び3号橋 橋梁長寿命化修繕工事		
施工箇所名	津市一志町波瀬地内		
図面名	上部工補修図		
縮尺	図示	図面番号	8/12
事業所名	津市農林水産部農業基盤整備課		

3号橋 下部工補修図

胸壁補修工平面図
S=1/50

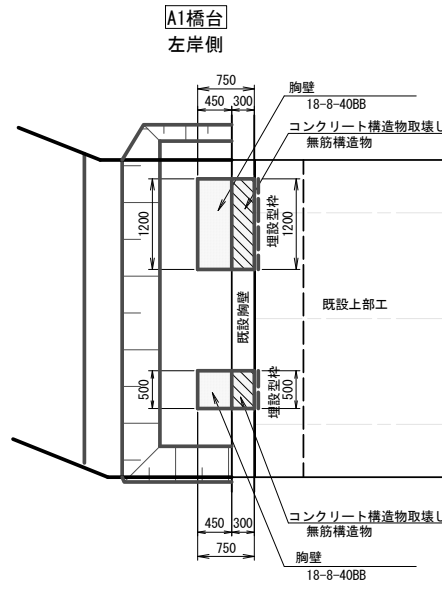

コンクリート舗装工平面図
S=1/50

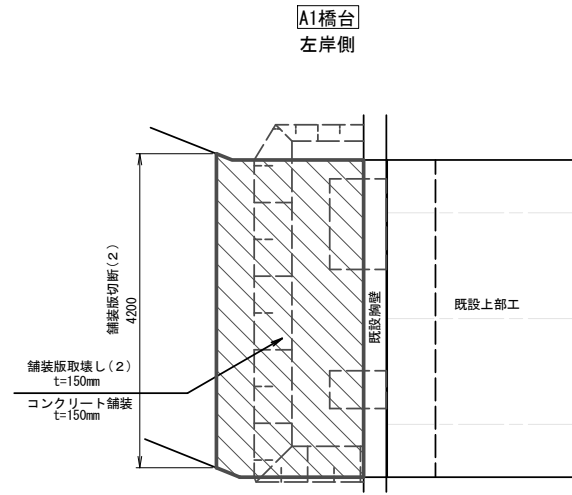

橋台正面図
S=1/30

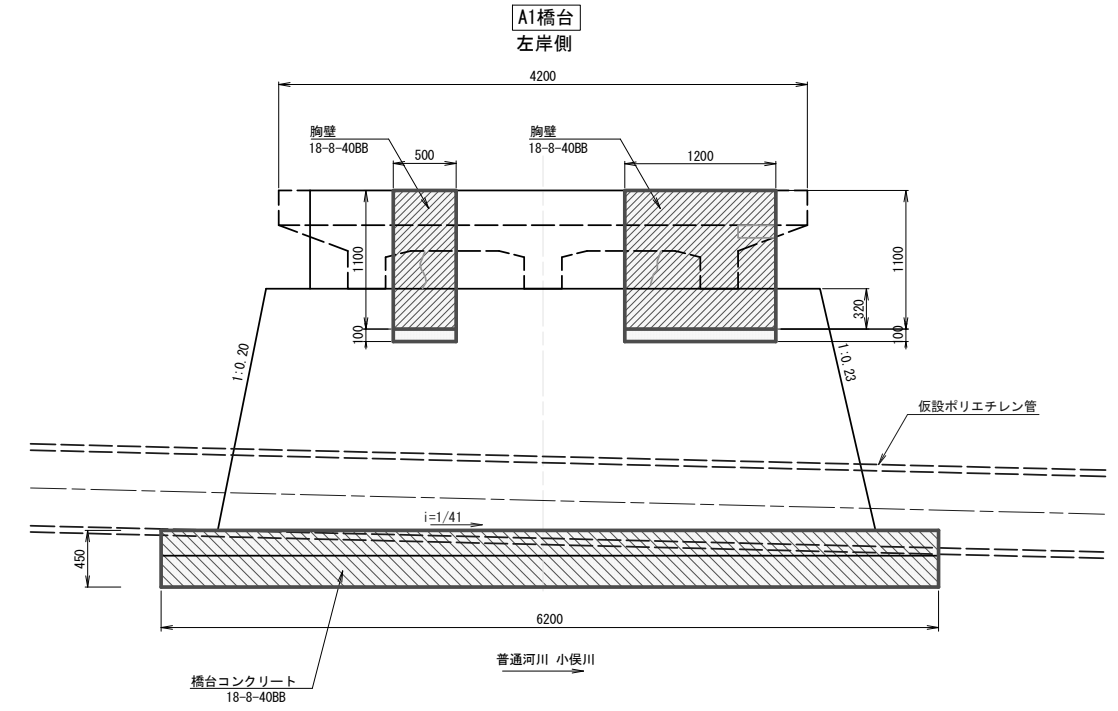

橋梁側面図
S=1/30

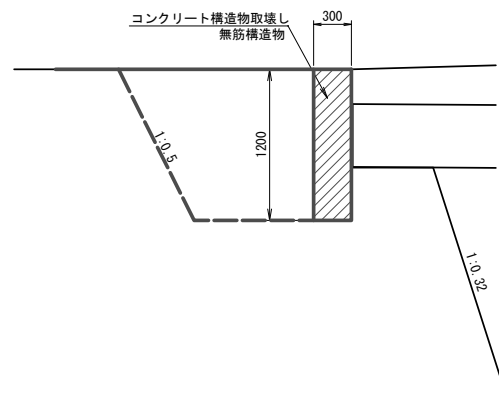
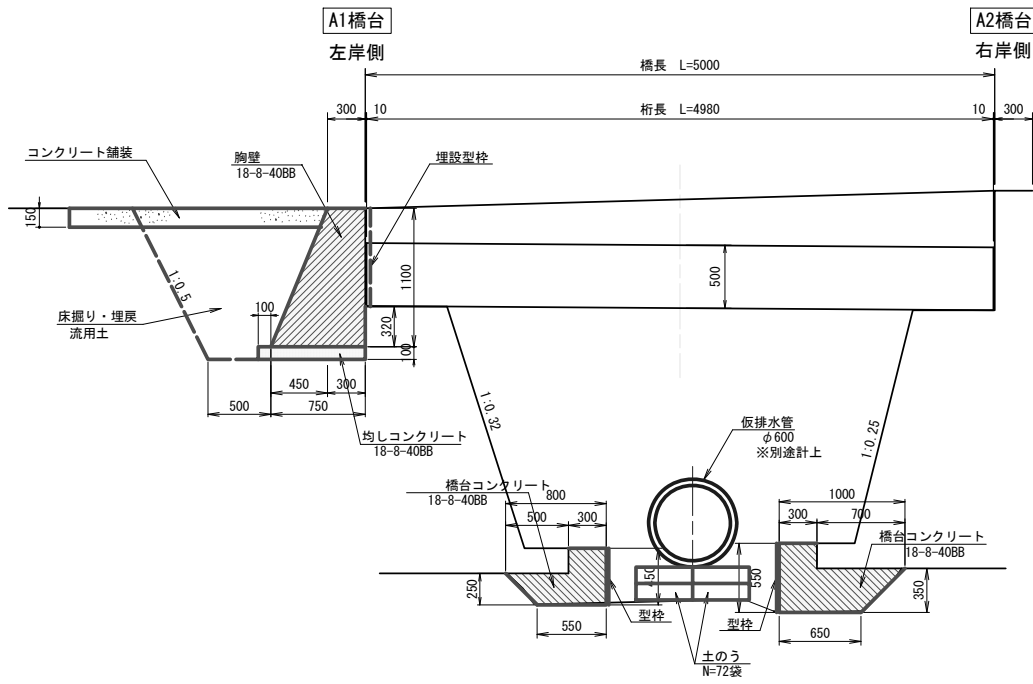

A2橋台
右岸側

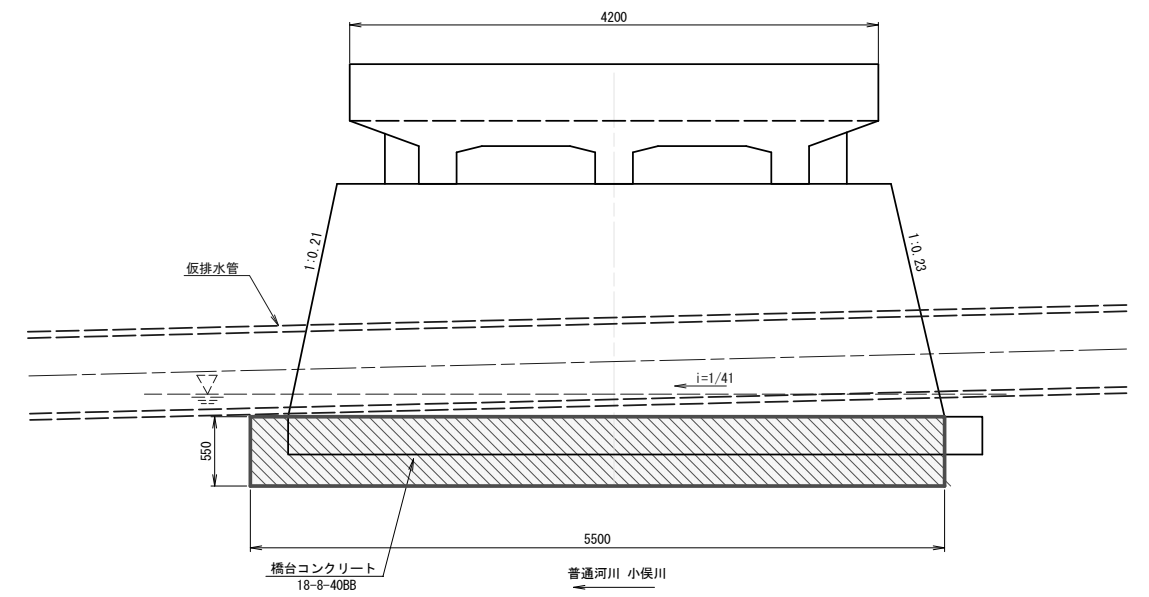

3号橋
※この図面はA1サイズを原寸とする。

工事名	令和4年度農基林振補第1号 林道小俣線1号橋及び3号橋 橋梁長寿命化修繕工事		
施工箇所名	津市一志町波瀬地内		
図面名	胸壁・基礎補修工		
縮尺	図示	図面番号	9/12
事業所名	津市農林水産部農業基盤整備課		

3号橋 面積求積図

コンクリート舗装・路盤平面図

S=1/50

舗装版取壊し(2)平面図

S=1/50

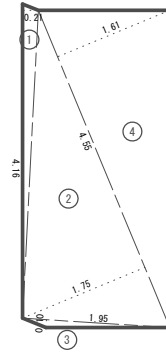

符号	底辺	高さ	倍面積
1	4.16	0.21	0.87
2	4.55	1.75	7.96
3	1.95	0.10	0.20
4	4.55	1.61	7.33
合計			16.36
1/2			8.18
面積			8.18

床掘り求積図

S=1/50

上面

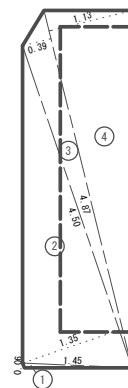

符号	底辺	高さ	倍面積
1	1.45	0.06	0.09
2	4.50	1.35	6.08
3	4.87	0.39	1.90
4	4.87	1.13	5.50
合計			13.57
1/2			6.79
面積			6.79

下面

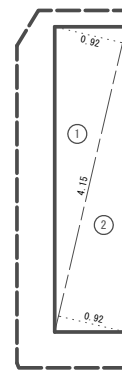

符号	底辺	高さ	倍面積
1	4.15	0.92	3.82
2	4.15	0.92	3.82
合計			7.64
1/2			3.82
面積			3.82

埋戻し求積図

S=1/50

上面

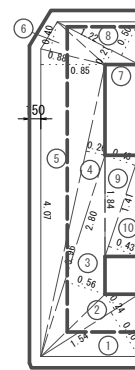

符号	底辺	高さ	倍面積
1	1.54	0.70	1.08
2	1.54	0.24	0.37
3	2.80	0.56	1.57
4	3.96	0.26	1.03
5	4.07	0.85	3.46
6	0.88	0.40	0.35
7	1.22	0.21	0.26
8	1.22	0.50	0.61
9	1.41	0.43	0.61
10	1.41	0.43	0.61
合計			9.95
1/2			4.97
面積			4.97

下面

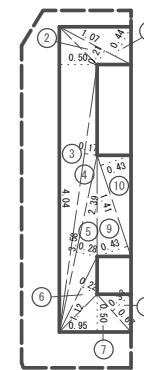

符号	底辺	高さ	倍面積
1	1.07	0.44	0.47
2	1.07	0.21	0.22
3	4.04	0.50	2.02
4	3.58	0.17	0.61
5	2.39	0.28	0.67
6	1.12	0.22	0.25
7	0.95	0.50	0.48
8	0.67	0.33	0.22
9	1.41	0.43	0.61
10	1.41	0.43	0.61
合計			6.16
1/2			3.08
面積			3.08

3号橋

※この図面はA1サイズを原寸とする。

工事名	令和4年度農基林振補第1号 林道小俣線1号橋及び3号橋 橋梁長寿命化修繕工事		
施工箇所名	津市一志町波瀬地内		
図面名	面積求積図		
縮尺	図示	図面番号	10/12
事業所名	津市農林水産部農業基盤整備課		

3号橋 仮設足場工図 (参考図)

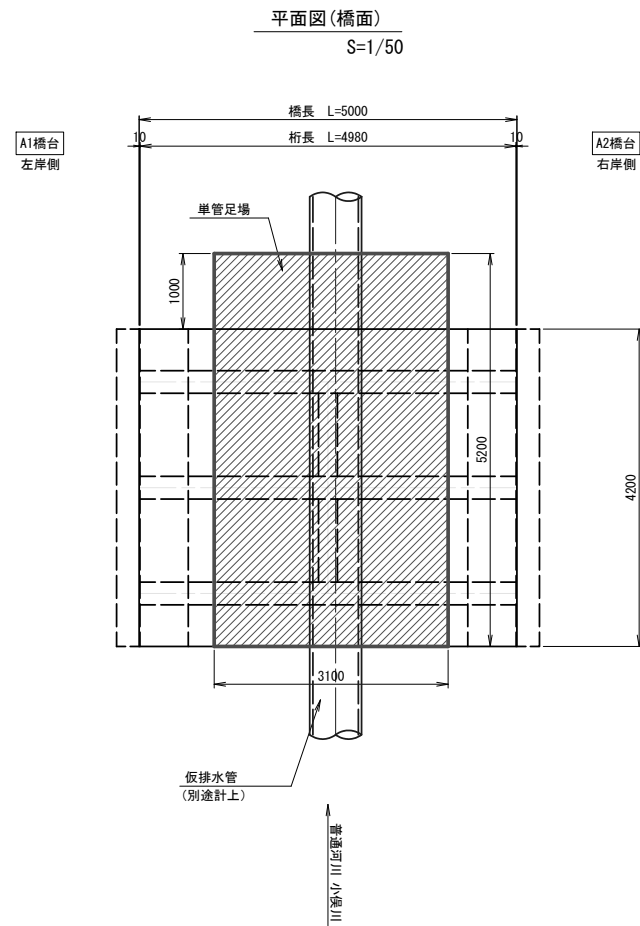
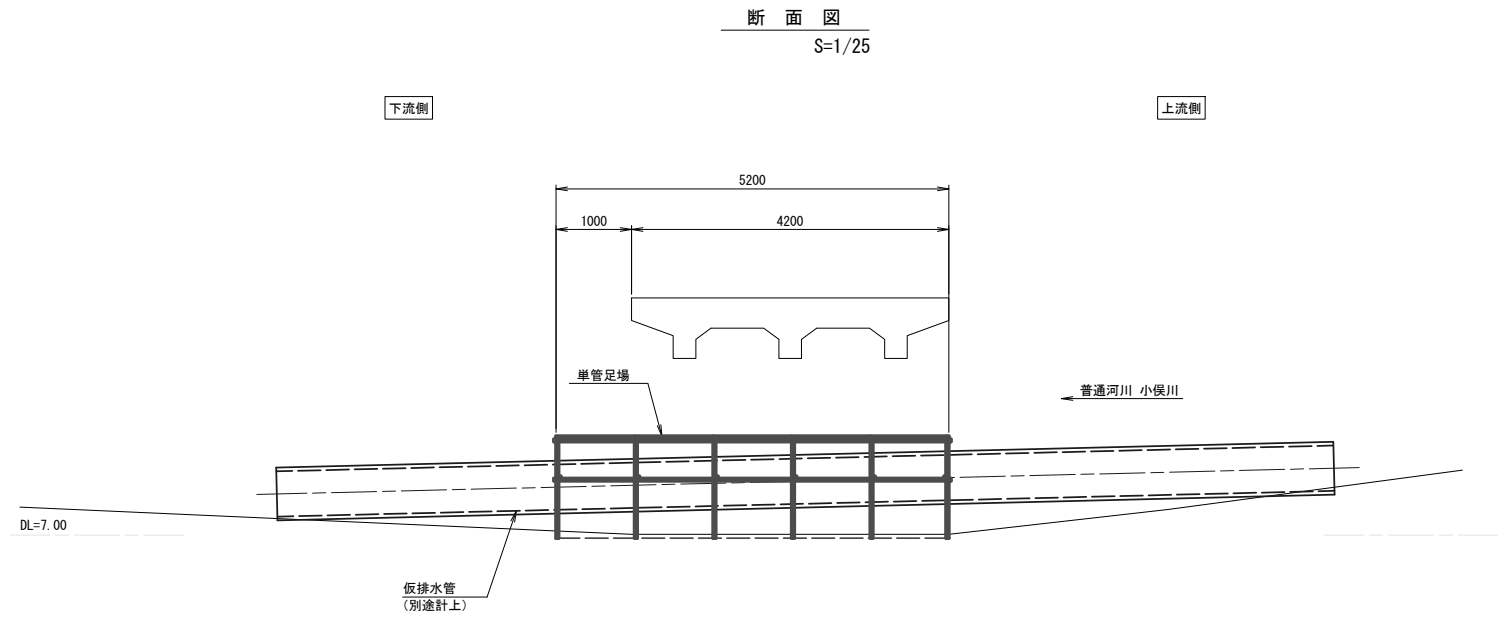
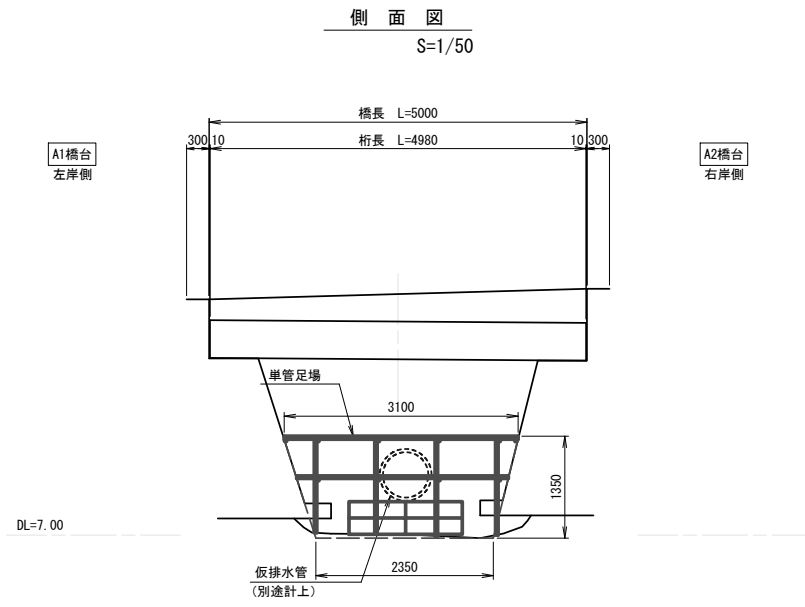

3号橋
※この図面はA1サイズを原寸とする。

工事名	令和4年度農基林振補第1号 林道小俣線1号橋及び3号橋 橋梁長寿命化修繕工事		
施工箇所名	津市一志町波瀬地内		
図面名	仮設足場工図 (参考図)		
縮尺	図示	図面番号	11/12
事業所名	津市農林水産部農業基盤整備課		

3号橋 仮水路工施工要領図

平面図
S=1/100

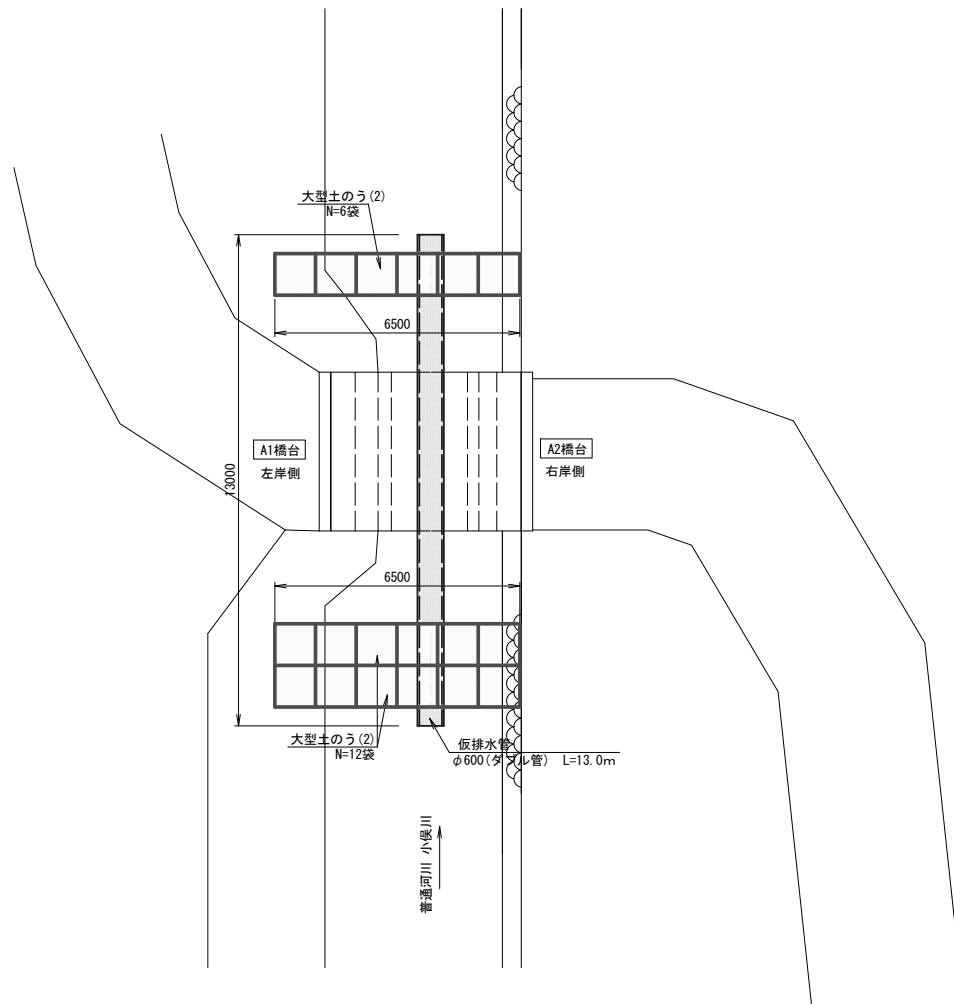

縦断面図
S=1/100

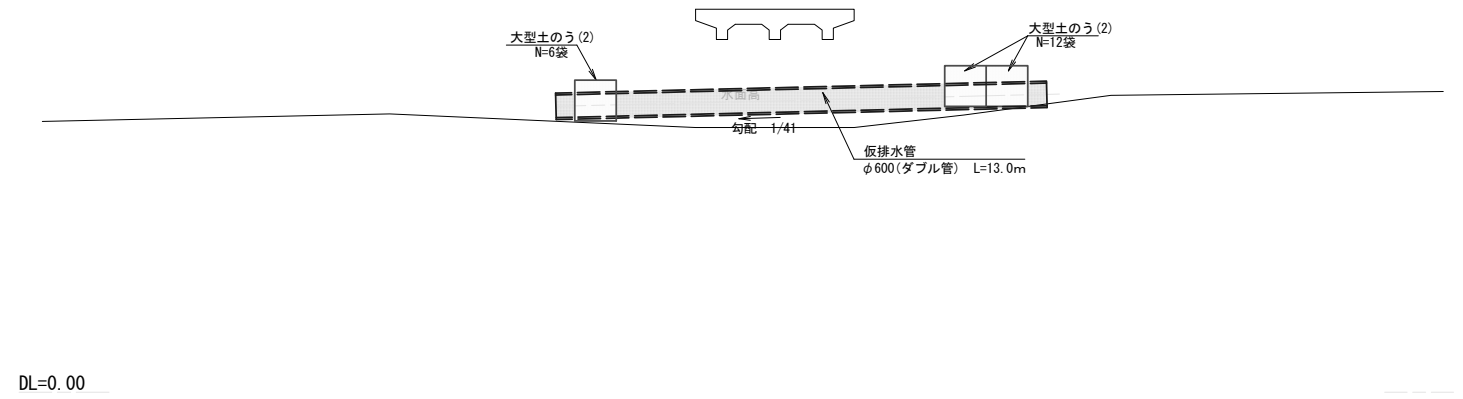

横断面図(平常時水位)
S=1/100

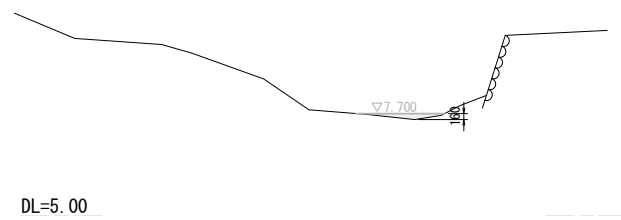

横断面図(仮排水)
S=1/100

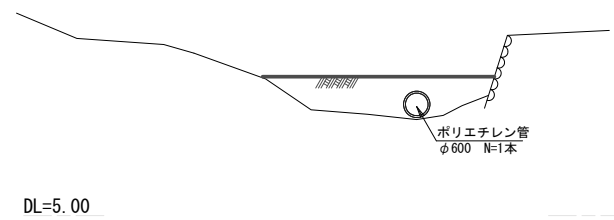

3号橋
※この図面はA1サイズを原寸とする。

工事名	令和4年度農基林振補第1号 林道小俣線1号橋及び3号橋 橋梁長寿命化修繕工事		
施工箇所名	津市一志町波瀬地内		
図面名	仮排水工施工要領図		
縮尺	図示	図面番号	12/12
事業所名	津市農林水産部農業基盤整備課		